

**Pioneer**

# SPH-DA77DAB

RDS AV RECEIVER

AUTORADIO MULTIMÉDIA

SINTOLETTORE AV CON RDS

RECEPTOR AV CON RDS

RDS-AV-RECEIVER

RDS AV-ONTVANGER

Installation Manual  
Manuel d'installation  
Manuale d'installazione  
Manual de instalación  
Installationsanleitung  
Installatiehandleiding

English

Français

Italiano

Español

Deutsch

Nederlands

# Checking supplied items

## This product/ connection cables/ installation parts

- This product (x1)
- Power cord (x1)
- Pre out cord (x1)
- SWC/Back Camera cord (x1)
- AUX IN cord (x1)
- USB cable (x1)
- Holder (x1)
- Screw (x4)
- Trim ring (x1)
- Flush surface screw (x4)
- Side bracket (x2)
- Screw for fixing the side bracket (x2)

## GPS aerial/installation parts

- GPS aerial (x1)
- Double-sided tape (x1)
- Clamps (x3)

## Microphone/ installation parts

- Microphone (x1)
- Double-sided tape (x1)

## Other items

- Manual(s) (x1)
- Warranty Card (x1)

In some cases, it may not be possible to install this product because of the vehicle type or the shape of the vehicle interior.

## Important safeguards

### WARNING

Pioneer does not recommend that you install this product yourself. This product is designed for professional installation only. We recommend that only authorised Pioneer service personnel, who have special training and experience in mobile electronics, set up and install this product. NEVER SERVICE THIS PRODUCT YOURSELF. Installing or servicing this product and its connecting cables may expose you to the risk of electric shock or other hazards, and can cause damage to this product that is not covered by warranty.

## Precautions before connecting the system

### WARNING

Do not take any steps to tamper with or disable the handbrake interlock system which is in place for your protection. Tampering with or disabling the handbrake interlock system could result in serious injury or death.

### CAUTION

- Secure all wiring with cable clamps or electrical tape. Do not allow any bare wiring to remain exposed.
- Do not directly connect the yellow lead of this product to the vehicle battery. If the lead is directly connected to the battery, engine vibration may eventually cause the insulation to fail at the point where the wire passes from the passenger compartment into the engine

compartment. If the yellow lead's insulation tears as a result of contact with metal parts, short-circuiting can occur, resulting in considerable danger.

- It is extremely dangerous to allow cables to become wound around the steering column or gearstick. Be sure to install this product, its cables, and wiring away in such so that they will not obstruct or hinder driving.
- Make sure that the cables and wires will not interfere with or become caught in any of the vehicle's moving parts, especially the steering wheel, gearstick, handbrake, sliding seat tracks, doors, or any of the vehicle's controls.
- Do not route wires where they will be exposed to high temperatures. If the insulation heats up, wires may become damaged, resulting in a short circuit or malfunction and permanent damage to the product.
- Do not shorten any leads. If you do, the protection circuit (fuse holder, fuse resistor or filter, etc.) may fail to work properly.
- Never feed power to other electronic products by cutting the insulation of the power supply lead of this product and tapping into the lead. The current capacity of the lead will be exceeded, causing overheating.

## Before installing this product

- Use this product with a 12-volt battery and negative earthing only. Failure to do so may result in a fire or malfunction.
- To avoid shorts in the electrical system, be sure to disconnect the (-) battery cable before installation.

# Connection

## Precautions

### Your new product and this manual

- Do not operate this product, any applications, or the rear view camera option (if purchased) if doing so will divert your attention in any way from the safe operation of your vehicle. Always observe safe driving rules and follow all

existing traffic regulations. If you experience difficulty in operating this product, pull over, park your vehicle in a safe location and apply the handbrake before making the necessary adjustments.

- Do not install this product where it may (i) obstruct the driver's vision, (ii) impair the performance of any of the vehicle's operating systems of safety features, including airbags, hazard lamp buttons, or (iii) impair the driver's ability to safely operate the vehicle.

## To prevent damage

### ⚠ WARNING

- When speaker output is used by 4 channels, use speakers over 50 W (Maximum input power) and between 4  $\Omega$  to 8  $\Omega$  (impedance value). Do not use 1  $\Omega$  to 3  $\Omega$  speakers for this unit.
- The black lead is earth. Please earth this lead separately from the earth of high current products such as power amps. Do not earth more than one product together with the earth from another product. For example, you must separately earth any amp unit away from the earth of this product. Connecting earths together can cause a fire and/or damage the products if their earths became detached.
- When replacing the fuse, be sure to only use a fuse of the rating prescribed on this product.
- This product cannot be installed in a vehicle without ACC (accessory) position on the ignition switch.
- To avoid short-circuiting, cover the disconnected lead with insulating tape. It is especially important to insulate all unused speaker leads, which if left uncovered may cause a short circuit.
- For connecting a power amp or other devices to this product, refer to the manual for the product to be connected.
- The graphical symbol  placed on the product means direct current.

## Notice for the blue/white lead

- When the ignition switch is turned on (ACC ON), a control signal is output through the blue/white lead. Connect to an external power amp's system remote

control terminal, the auto-aerial relay control terminal, or the aerial booster power control terminal (max. 300 mA 12 V DC). The control signal is output through the blue/white lead, even if the audio source is switched off.

## This product

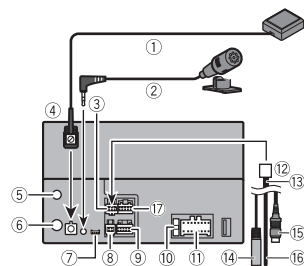

- GPS aerial 3.55 m
- Microphone 3 m
- Connector 1 (**REAR VIEW CAMERA IN/ MUTE/STEERING WHEEL CONTROL**)
- This product
- Digital Radio aerial input
- Aerial jack
- CANBUS
- Connector 2 (**AUX IN**)
- Pre out supply
- Fuse (10 A)
- Power supply
- To connector 1
- SWC/Back Camera cord
- Wired remote input (**STEERING WHEEL CONTROL**)  
Hard-wired remote control adapter can be connected (sold separately).
- Brown (**REAR VIEW CAMERA IN**)
- Yellow/black (**MUTE**)
- Not used

## Power cord

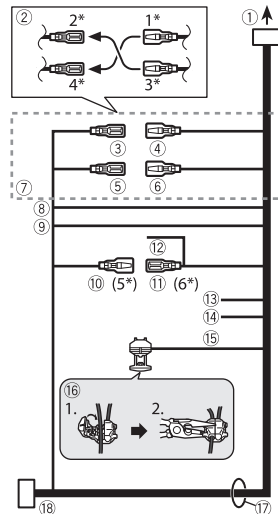

- To power supply
- Depending on the kind of vehicle, the function of 2\* and 4\* may be different. In this case, be sure to connect 1\* to 4\* and 3\* to 2\*.
- Yellow (2\*)  
Back-up (or accessory)
- Yellow (1\*)  
Connect to the constant 12 V supply terminal.
- Red (4\*)  
Accessory (or back-up)
- Red (3\*)  
Connect to terminal controlled by ignition switch (12 V DC).

- Connect leads of the same colour to each other.
- Orange/white  
To lighting switch terminal.
- Black (earth)  
To vehicle (metal) body.
- Blue/white (5\*)  
The pin position of the ISO connector will differ depending on the type of vehicle. Connect 5\* and 6\* when Pin 5 is an aerial control type. In another type of vehicle, never connect 5\* and 6\*.
- Blue/white (6\*)  
Connect to auto-aerial relay control terminal (max. 300 mA 12 V DC).
- Blue/white  
Connect to system control terminal of the power amp (max. 300 mA 12 V DC).
- Violet/white  
Of the two lead wires connected to the back lamp, connect the one in which the voltage changes when the gear shift is in the REVERSE (R) position. This connection enables the unit to sense whether the car is moving forwards or backwards.
- Pink  
Car speed signal input
- Light green  
Used to detect the ON/OFF status of the handbrake. This lead must be connected to the power supply side of the handbrake switch.  
**If this connection is made incorrectly or omitted, certain functions of this product will be unusable.**
- Connection method  
Clamp the lead (1) then clamp firmly with needle-nosed pliers (2).
- Speaker leads  
White: Front left +  
White/black: Front left -  
Grey: Front right +  
Grey/black: Front right -  
Green: Rear left +  
Green/black: Rear left -

Violet: Rear right +  
Violet/black: Rear right -

⑱ ISO connector

In some vehicles, the ISO connector may be divided into two. In this case, be sure to connect to both connectors.

**NOTES**

- The position of the speed detection circuit and the position of the handbrake switch vary depending on the vehicle model. For details, consult your authorised Pioneer dealer or an installation professional.
- The position of the handbrake switch depends on the vehicle model. For details, consult the vehicle Owner's Manual or dealer.

## Power amp (sold separately)

**Important**

The speaker leads are not used when this connection is in use.

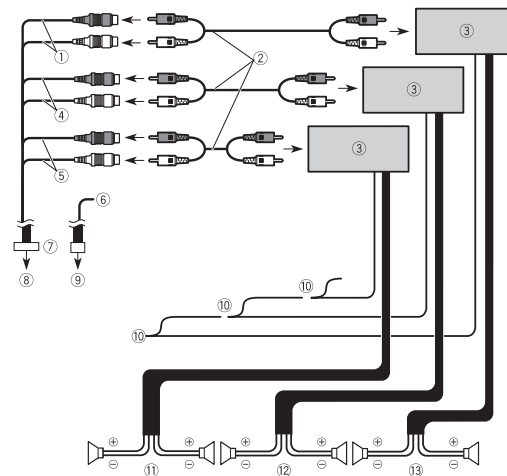

- ① Subwoofer output (**SUBWOOFER OUT L/SUBWOOFER OUT R**)
- ② RCA cable (sold separately)
- ③ Power amp
- ④ Front output (**FRONT OUT L/FRONT OUT R**)
- ⑤ Rear output (**REAR OUT L/REAR OUT R**)
- ⑥ Yellow/black (**MUTE**)

If you use an equipment with Mute function, wire this lead to the Audio Mute lead on that equipment. If not, keep the Audio Mute lead free of any connections.

- ⑦ Pre out cord
- ⑧ To pre out supply
- ⑨ To connector 1
- ⑩ System remote control  
Connect to Blue/white cable.
- ⑪ Rear speaker
- ⑫ Front speaker
- ⑬ Subwoofer

## iPhone and smartphone

### NOTES

- For details on how to connect an external device using a separately sold cable, refer to the manual for the cable.
- For details concerning the connection and operations of iPhone or smartphone, refer to the Operation Manual.
- iPhone and Lightning are trademarks of Apple Inc., registered in the U.S. and other countries and regions.

## iPhone with Lightning connector

### Connecting via the USB port

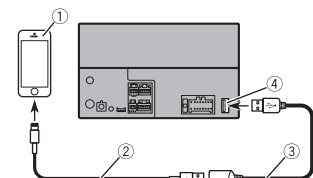

- 1 iPhone with Lightning connector
- 2 USB interface cable for iPhone (sold separately)
- 3 USB cable 1.5 m
- 4 USB port

## Smartphone (Android™ device)

### Connecting via the USB port

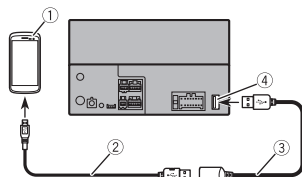

- 1 Smartphone
- 2 USB - micro USB cable (USB Type-A to micro USB Type-B) (sold separately)  
USB Type-C® cable (USB Type-A to USB Type-C) (sold separately)
- 3 USB cable 1.5 m
- 4 USB port

### NOTES

- Due to the USB standard, the total length when a USB Type-A to micro USB Type-B cable (2) and a USB cable (3) are connected cannot exceed 2 m, and when a USB Type-A to USB Type-C cable (2) and a USB cable (3) are connected cannot exceed 4 m. If you use a cable other than the above conditions, the main unit function may not operate properly.
- Android is a trademark of Google LLC.
- USB Type-C® and USB-C® are registered trademarks of USB Implementers Forum.

## Camera

### About rear view camera

When you use the rear view camera, the rear view image is automatically switched

from the video by moving the gearstick to **REVERSE (R)**. **Camera View** mode also allows you to check what is behind you while driving.

### ⚠ WARNING

- USE INPUT ONLY FOR REVERSE OR MIRROR IMAGE REAR VIEW CAMERA. OTHER USE MAY RESULT IN INJURY OR DAMAGE.
- THE SECOND CAMERA INPUT IS AVAILABLE TO SUPPLEMENT THE DRIVER'S VIEW BUT IS NOT A SUBSTITUTE FOR THE DRIVER'S CAREFUL ATTENTION, AND PIONEER ACCEPTS NO RESPONSIBILITY FOR LOSS OR DAMAGE IN CONNECTION WITH ITS USE. IT IS THE DRIVER'S RESPONSIBILITY TO BE AWARE OF SURROUNDINGS AND CONDITIONS AT ALL TIMES WHILE OPERATING A VEHICLE, INCLUDING CHECKING REARVIEW AND/OR SIDE MIRRORS AS NEEDED WHEN REVERSING.

### ⚠ CAUTION

- The screen image may appear reversed.
- With the rear view camera you can keep an eye on trailers, or back into a tight parking spot. Do not use for entertainment purposes.
- Objects in rear view may appear closer or more distant than in reality.
- The image area of full-screen images displayed while backing or checking the rear of the vehicle may differ slightly.

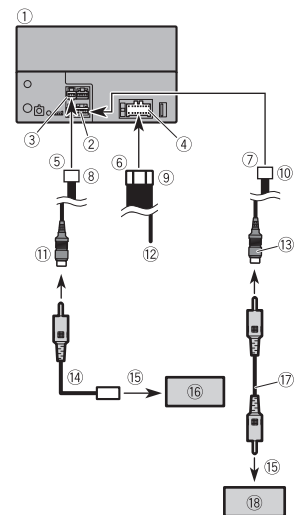

- 1 This product
- 2 Pre out supply
- 3 Connector 1
- 4 Power supply
- 5 To connector 1
- 6 To power supply
- 7 To pre out supply
- 8 SWC/Back Camera cord
- 9 Power cord
- 10 Pre out cord
- 11 Brown (**REAR VIEW CAMERA IN**)
- 12 Violet/white (**REVERSE-GEAR SIGNAL INPUT**)

Refer to Power cord on page 3.

- 13 Yellow (**SECOND CAMERA INPUT**)

### NOTE

Do not use the second camera for any purpose other than driving assistance.

- ⑭ RCA power supply cable (sold separately)
- ⑮ To video output
- ⑯ Rear view camera (sold separately)
- ⑰ RCA cable (sold separately)
- ⑱ View camera (sold separately)

#### NOTES

- Connect only the rear view camera to **REAR VIEW CAMERA IN**. Do not connect any other equipment.
- Some appropriate settings are required to use rear view cameras. For details, refer to the Operation Manual.

## External video component and the display

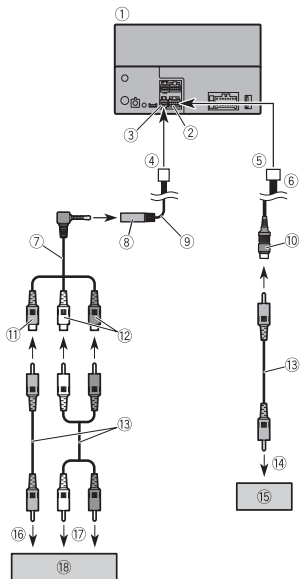

- ① This product
- ② Pre out supply
- ③ Connector 2
- ④ To connector 2
- ⑤ To pre out supply
- ⑥ Pre out cord
- ⑦ Mini-jack AV cable (sold separately)
- ⑧ AUX input (**AUX IN**)
- ⑨ AUX IN cord
- ⑩ Yellow (**REAR MONITOR OUT**)
- ⑪ Yellow
- ⑫ Red, white
- ⑬ RCA cables (sold separately)
- ⑭ To video input
- ⑮ Rear display with RCA input jacks
- ⑯ To video output
- ⑰ To audio outputs
- ⑱ External video component (sold separately)

#### ⚠ WARNING

**NEVER install the rear display in a location that enables the driver to watch the video source while driving.**

This product's rear video output is for connection of a display to enable passengers in the rear seats to watch the video source.

#### ⚠ CAUTION

Be sure to use a mini-jack AV cable (sold separately) for wiring. If you use other cables, the wiring position might differ resulting in disturbed images and sounds.

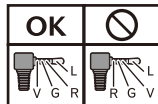

L: Left audio (White)  
R: Right audio (Red)  
V: Video (Yellow)  
G: Earth

# Installation

## Precautions before installation

#### ⚠ CAUTION

- Never install this product in places where, or in a manner that:
  - Could injure the driver or passengers if the vehicle stops suddenly.
  - May interfere with the driver's operation of the vehicle, such as on the floor in front of the driver's seat, or close to the steering wheel or gearstick.
- To ensure proper installation, be sure to use the supplied parts in the manner specified. If any parts are not supplied with this product, use compatible parts in the manner specified after you have the part compatibility checked by your dealer. If parts other than supplied or compatible ones are used, they may damage internal parts of this product or they may work loose and the product may become detached.
- Do not install this product where it may (i) obstruct the driver's vision, (ii) impair the performance of any of the vehicle's operating systems or safety features, including airbags, hazard lamp buttons or (iii) impair the driver's ability to safely operate the vehicle.
- Never install this product in front of or next to the place in the dashboard, door, or pillar from which one of your vehicle's airbags would deploy. Please refer to your vehicle's owner's manual for reference to the deployment area of the frontal airbags.

## Before installing

- Consult with your nearest dealer if installation requires drilling holes or other modifications of the vehicle.
- Before making a final installation of this product, temporarily connect the wiring to confirm that the connections are correct and the system works properly.

## Installation notes

- Do not install this product in places subject to high temperatures or humidity, such as:
  - Places close to a heater, vent or air conditioner.
  - Places exposed to direct sunlight, such as on top of the dashboard.
  - Places that may be exposed to rain, such as close to the door or on the vehicle's floor.
- Install this product horizontally on a surface within 0 to 60 degrees tolerance.

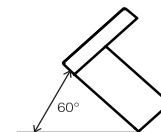

- When installing, to ensure proper heat dispersal when using this unit, make sure you leave ample space behind the rear panel and wrap any loose cables so they are not blocking the vents.

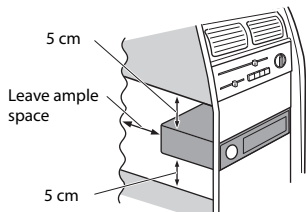

## Before installing this product

- 1 Remove the trim ring.  
Extend top and bottom of the trim ring outwards to remove the trim ring.

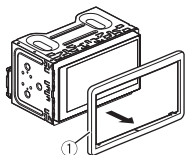

① Trim ring

- 2 Remove the holder.  
Loosen the screws to remove the holder.

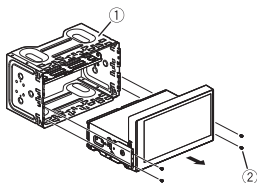

① Holder  
② Screw

## Installation with the holder

- 1 Install the holder into the dashboard.
- 2 Secure the mounting sleeve by using a screwdriver to bend the metal tabs (90°) into place.

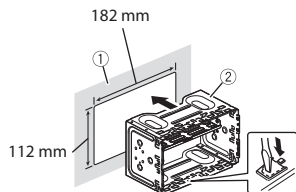

① Dashboard  
② Holder

- 3 Install this product and fasten the screws.

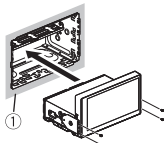

① Dashboard

- 4 Attach the trim ring.

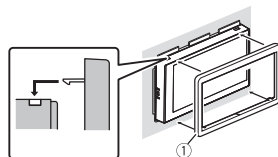

① Trim ring

## Installation using the screw holes on the side of this product

- 1 Remove the side brackets.

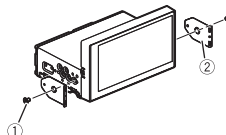

① Screw for fixing the side bracket  
② Side bracket

- 2 Fastening this product to the factory radio-mounting bracket.  
Position this product so that its screw holes are aligned with the screw holes of the bracket, and tighten the screws at two locations on each side.

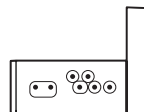

### TIP

The amount of this unit's protrusion from the dashboard/console can be adjusted by shifting the position of the screw hole of this unit to the factory radio-mounting bracket.

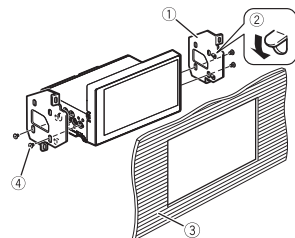

- ① Factory radio-mounting bracket  
② If the pawl interferes with installation, you may bend it down out of the way.  
③ Dashboard or console  
④ Flush surface screw  
Be sure to use the screws supplied with this product.

## Installing the GPS aerial

### ⚠ CAUTION

Do not cut the GPS aerial lead to shorten it or use an extension to make it longer. Altering the aerial cable could result in a short circuit or malfunction and permanent damage to this product.

### Installation notes

- The aerial should be installed on a level surface where radio waves will be blocked as little as possible. Radio waves cannot be received by the aerial if reception from the satellite is blocked.

## When installing the aerial inside the vehicle (on the dashboard or rear shelf)

### WARNING

Do not install the GPS aerial over any sensors or vents on the dashboard of the vehicle, as doing so may interfere with the proper functioning of such sensors or vents and may compromise the ability of the GPS aerial to properly and securely affix to the dashboard.

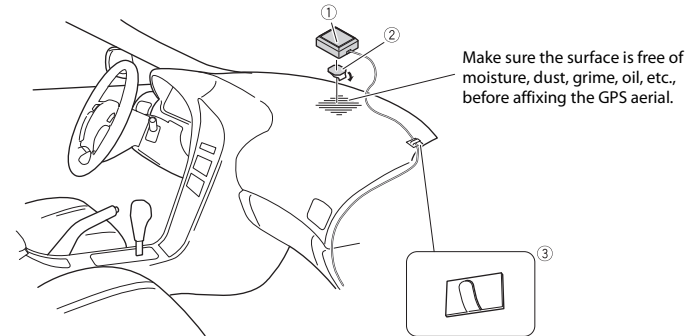

- ① GPS aerial
- ② Double-sided tape
- ③ Clamps

Use clamps to secure the lead where necessary inside the vehicle.

### NOTES

- Affix the GPS aerial on the surface as level as possible where the GPS aerial faces the window.
- Some models use window glass that does not allow signals from GPS satellites to pass through. On such models, install the GPS aerial on the outside of the vehicle.

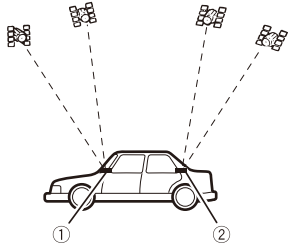

- ① Dashboard
- ② Rear shelf

- Take care not to pull the aerial lead when removing the GPS aerial. The lead may become detached.
- Do not paint the GPS aerial, as this may affect its performance.



## Installing the microphone

- Install the microphone in a place where its direction and distance from the driver make it easiest to pick up the driver's voice.
- Be sure to turn off (ACC OFF) the product before connecting the microphone.
- Depending on the vehicle model, the microphone cable length may be too short when you mount the microphone on the sun visor. In such cases, install the microphone on the steering column.

## Mounting on the sun visor

- 1 Fit the microphone lead into the groove.

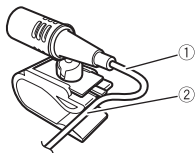

- ① Microphone lead
- ② Groove

- 2 Attach the microphone clip to the sun visor.

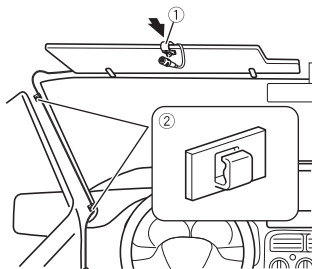

- ① Microphone clip
- ② Clamps

Use separately sold clamps to secure the lead where necessary inside the vehicle.

Install the microphone on the sun visor when it is in the up position. It cannot recognise the driver's voice if the sun visor is in the down position.

## Installation on the steering column

- 1 Detach the microphone base from the microphone clip by sliding the microphone base while pressing the tab.

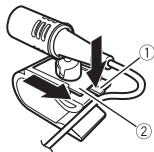

- ① Tab
- ② Microphone base

- 2 Mount the microphone on the steering column.

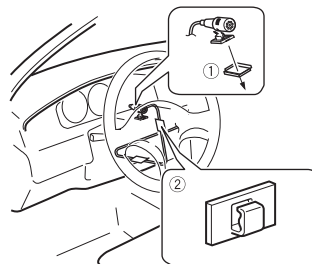

- ① Double-sided tape
- ② Clamps

Use separately sold clamps to secure the lead where necessary inside the vehicle.

### NOTE

Install the microphone on the steering column, keeping it away from the steering wheel.

## Adjusting the microphone angle

The microphone angle can be adjusted.



# Vérification des éléments fournis

## Ce produit/câbles de raccordement/pièces de montage

- Ce produit (x1)
- Câble d'alimentation (x1)
- Cordon pre-out (x1)
- SWC/cordon pour caméra arrière (x1)
- Cordon AUX IN (x1)
- Câble USB (x1)
- Support (x1)
- Vis (x4)
- Garniture (x1)
- Vis à tête fraisée (x4)
- Support latéral (x2)
- Vis de fixation du support latéral (x2)

## Antenne GPS/pièces de montage

- Antenne GPS (x1)
- Ruban adhésif double face (x1)
- Pincés (x3)

## Microphone/pièces de montage

- Microphone (x1)
- Ruban adhésif double face (x1)

## Autres éléments

- Guide(s) (x1)
- Carte de garantie (x1)

risquerait de vous distraire et de compromettre votre sécurité à bord du véhicule. Veuillez à toujours respecter les règles de conduite sécuritaire et la réglementation en vigueur en matière de circulation routière. Si vous avez des difficultés à utiliser ce produit, garez votre véhicule dans un endroit sûr et serrez le frein de stationnement avant d'effectuer les réglages nécessaires.

- N'installez pas ce produit dans un endroit où il est susceptible (i) de gêner la vision du conducteur, (ii) d'empêcher le déclenchement ou l'utilisation des systèmes de sécurité, notamment des airbags ou des feux de détresse, ou (iii) d'empêcher le conducteur d'utiliser le véhicule en toute sécurité. Dans certains cas, il peut être impossible d'installer ce produit selon le type de véhicule ou la forme de son habitacle.

## Précautions importantes

### ⚠ ATTENTION

Pioneer vous déconseille d'installer vous-même ce produit. Ce produit doit être installé par un professionnel. Pour installer et configurer ce produit, nous vous recommandons de faire appel à un technicien agréé Pioneer, qui possède les compétences et l'expérience nécessaires en matière d'électronique mobile. **VEILLEZ À NE JAMAIS RÉPARER VOUS-MÊME CE PRODUIT.** L'installation ou la réparation de ce produit et de ses câbles de connexion peut vous exposer à un risque de décharge électrique ou à d'autres dangers, et peut entraîner des dommages non couverts par la garantie.

## Précautions avant de connecter le système

### ⚠ ATTENTION

N'essayez pas de manipuler ou de désactiver le système de verrouillage du frein à main en place pour votre sécurité. Toute manipulation ou désactivation du système de verrouillage du frein à main

risque d'entraîner des blessures graves, voire la mort.

### ⚠ PRÉCAUTION

- Fixez tous les câbles à l'aide de serre-câbles ou de ruban isolant. Ne laissez aucun fil dénudé apparent.
- Ne raccordez pas directement le fil jaune de ce produit à la batterie du véhicule. Si vous raccordez ce fil directement à la batterie, les vibrations du moteur risquent de détériorer l'isolant au point où le fil passe de l'habitacle au compartiment moteur. Si l'isolant du fil jaune venait à se rompre au contact de pièces métalliques, un court-circuit risquerait de se produire et de mettre en danger le conducteur et les passagers.
- Il est extrêmement dangereux de laisser les câbles s'enrouler autour du volant ou du levier de vitesses. Veillez à installer ce produit, ses câbles et ses fils de telle sorte qu'ils ne gênent pas la conduite.
- Assurez-vous que les fils et les câbles ne génèrent pas le mouvement des parties mobiles du véhicule (notamment le volant, le levier de vitesses, le frein à main, les rails coulissants des sièges, les portières ou toute autre commande du véhicule) ou ne se coinceront pas dedans.
- N'acheminez pas les fils dans des endroits soumis à des températures élevées. La chaleur générée risque de chauffer l'isolant et d'endommager les fils, ce qui peut provoquer un court-circuit ou un dysfonctionnement et entraîner des dommages irréversibles.
- Ne raccourcissez aucun fil. Le cas échéant, le circuit de protection (porte-fusibles, résistance ou filtre de protection, etc.) risque de ne pas fonctionner correctement.
- Veillez à ne jamais couper l'isolant du fil d'alimentation de ce produit en vue d'utiliser ce fil pour alimenter d'autres produits électroniques. Cela risque

# Connexion

## Précautions

### Votre nouveau produit et le guide qui l'accompagne

- Veillez à ne pas utiliser ce produit, les applications ou la caméra de recul en option (si vous en possédez une), car cela

d'entraîner le dépassement de la capacité nominale du fil et de provoquer une surchauffe.

## Avant d'installer ce produit

- Utilisez ce produit avec une batterie de 12 volts et une mise à la terre du pôle négatif uniquement. Dans le cas contraire, un dysfonctionnement ou un incendie risque de se produire.
- Pour éviter les courts-circuits dans le système électrique, veillez à débrancher le câble (-) de la batterie avant de procéder à l'installation.

## Pour éviter les dommages

### ⚠ ATTENTION

- Lorsque la sortie des haut-parleurs est utilisée par 4 canaux, utilisez des haut-parleurs de plus de 50 W (puissance maximale en entrée) et dont la valeur d'impédance est comprise entre 4 Ω et 8 Ω. N'utilisez pas des haut-parleurs de 1 Ω à 3 Ω avec cet appareil.
- Le fil noir est le fil de mise à la terre. Mettez-le à la terre séparément des produits à courant élevé tels que les amplificateurs de puissance. Évitez de raccorder plusieurs produits à la terre d'un autre produit. Par exemple, chaque amplificateur de puissance doit être mis à la terre séparément de la masse de ce produit. Le raccordement de plusieurs masses risque de provoquer un incendie et/ou d'endommager les produits si les fils de mise à la terre sont déconnectés.
- Lors du remplacement du fusible, utilisez uniquement un fusible respectant l'intensité indiquée sur le produit.

- Il est impossible d'installer ce produit dans un véhicule dont l'interrupteur d'allumage ne dispose pas d'une position ACC (accessoire).
- Pour éviter les courts-circuits, couvrez le fil de déconnexion de ruban isolant. Il est particulièrement important d'isoler tous les fils de haut-parleur non utilisés ; si ces fils restent dénudés, ils risquent de provoquer un court-circuit.
- Pour raccorder des amplificateurs de puissance ou d'autres appareils à ce produit, reportez-vous au manuel de l'appareil à raccorder.
- Le symbole graphique  situé sur le produit représente le courant continu.

## Remarque concernant le fil bleu/blanc

- Lorsque vous allumez le moteur (interrupteur d'allumage en position ACC ON), un signal de commande est transmis via le fil bleu/blanc. Raccordez ce fil à la borne de commande à distance d'un amplificateur de puissance externe, à la borne de commande du relais de l'antenne automatique ou à la borne de commande d'alimentation de l'amplificateur d'antenne (max. 300 mA 12 V c.c.). Le signal de commande est transmis via le fil bleu/blanc, même si la source audio est désactivée.

## Ce produit

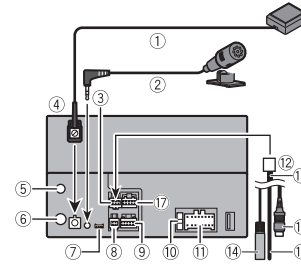

- 1 Antenne GPS 3,55 m
- 2 Microphone 3 m
- 3 Connecteur 1 (REAR VIEW CAMERA IN/ MUTE/STEERING WHEEL CONTROL)
- 4 Ce produit
- 5 Entrée d'antenne radio numérique
- 6 Prise d'antenne
- 7 CANBUS
- 8 Connecteur 2 (AUX IN)
- 9 Alimentation pre-out
- 10 Fusible (10 A)
- 11 Alimentation
- 12 Vers le connecteur 1
- 13 SWC/cordon pour caméra arrière
- 14 Entrée de la télécommande câblée (STEERING WHEEL CONTROL)  
Il est possible de raccorder un adaptateur de télécommande (vendu séparément).
- 15 Marron (REAR VIEW CAMERA IN)
- 16 Jaune/noir (MUTE)
- 17 Non utilisé

## Câble d'alimentation

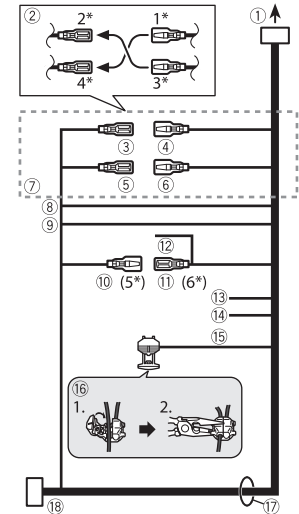

- 1 À l'alimentation
- 2 Selon le type de véhicule, la fonction de 2\* et 4\* peut différer. Dans ce cas, veillez à raccorder 1\* à 4\* et 3\* à 2\*.
- 3 Jaune (2\*)  
Secours (ou accessoire)
- 4 Jaune (1\*)  
À raccorder à la borne d'alimentation constante 12 V.
- 5 Rouge (4\*)  
Accessoire (ou secours)
- 6 Rouge (3\*)  
À raccorder à la borne commandée par l'interrupteur d'allumage (12 V c.c.).
- 7 Raccordez les fils de même couleur ensemble.
- 8 Orange/blanc

À la borne de l'interrupteur d'éclairage.  
⑨ Noir (terre)

À la carrosserie (métal) du véhicule.

⑩ Bleu/blanc (5\*)

La position des broches du connecteur ISO peut différer selon le type de véhicule. Raccordez 5\* et 6\* lorsque la broche 5 est un type de commande d'antenne. Dans un autre type de véhicule, ne connectez jamais 5\* et 6\*.

⑪ Bleu/blanc (6\*)

À raccorder à la borne de commande du relais d'antenne automatique (max. 300 mA 12 V c.c.).

⑫ Bleu/blanc

À raccorder à la borne de commande système de l'amplificateur de puissance (max. 300 mA 12 V c.c.).

⑬ Violet/blanc

Parmi les deux fils conducteurs connectés au feu arrière, raccordez celui dont la tension change lorsque la marche arrière est enclenchée REVERSE (R). Cette connexion permet à l'appareil de détecter si le véhicule avance ou recule.

⑭ Rose

Entrée du signal de vitesse du véhicule

⑮ Vert clair

Ce fil permet de détecter l'état de marche/arrêt du frein à main. Ce fil doit être raccorder au côté de l'alimentation du contacteur du frein à main.

**Si ce raccordement est mal fait ou omis, vous ne pourrez pas utiliser certaines fonctions de ce produit.**

⑯ Méthode de connexion

Raccordez le fil (1), puis fixez fermement les pinces à becs fins (2).

⑰ Fils des haut-parleurs

Blanc : Avant gauche +  
Blanc/noir : Avant gauche -  
Gris : Avant droit +  
Gris/noir : Avant droit -  
Vert : Arrière gauche +  
Vert/noir : Arrière gauche -

Violet : Arrière droit +  
Violet/noir : Arrière droit -

⑱ Connecteur ISO

Dans certains véhicules, le connecteur ISO peut être divisé en deux. Dans ce cas, veillez à le raccorder aux deux connecteurs.

#### REMARQUES

- La position du circuit de détection de vitesse et la position du contacteur du frein de stationnement varient en fonction du modèle du véhicule. Pour plus de détails, contactez votre revendeur Pioneer agréé ou un installateur professionnel.
- La position du contacteur du frein à main varie selon le modèle du véhicule. Pour plus d'informations, consultez le mode d'emploi du véhicule ou contactez le revendeur.

## Amplificateur de puissance (vendu séparément)

### Important

Les fils de haut-parleur ne sont pas utilisés lors de l'utilisation de cette connexion.

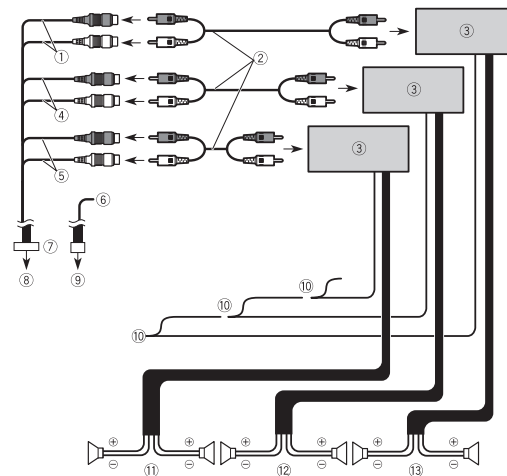

- ① Sortie du haut-parleur d'extrêmes graves (SUBWOOFER OUT L/SUBWOOFER OUT R)
- ② Câble RCA (vendu séparément)
- ③ Amplificateur de puissance
- ④ Sortie avant (FRONT OUT L/FRONT OUT R)
- ⑤ Sortie arrière (REAR OUT L/REAR OUT R)
- ⑥ Jaune/noir (MUTE)

Si vous utilisez un équipement muni d'une fonction de désactivation du son, branchez ce fil au fil de désactivation du son de cet équipement. Dans le cas contraire, ne raccordez pas le fil de désactivation du son.

- ⑦ Cordon pré-out
- ⑧ À l'alimentation pré-out
- ⑨ Vers le connecteur 1
- ⑩ Télécommande du système  
À raccorder au câble bleu/blanc.
- ⑪ Haut-parleur arrière
- ⑫ Haut-parleur avant
- ⑬ Haut-parleur d'extrêmes-graves

## iPhone et smartphone

### REMARQUES

- Pour en savoir plus sur le mode de connexion d'un périphérique externe à l'aide d'un câble vendu séparément, consultez le manuel qui accompagne ce câble.
- Pour en savoir plus sur la connexion et l'utilisation d'un iPhone ou smartphone, consultez le manuel d'utilisation.
- iPhone et Lightning sont des marques d'Apple Inc., déposées aux États-Unis et dans d'autres pays et régions.

## iPhone muni d'un connecteur Lightning

### Raccordement via le port USB

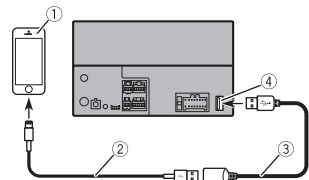

- 1 iPhone muni d'un connecteur Lightning
- 2 Câble d'interface USB pour iPhone (vendu séparément)
- 3 Câble USB de 1,5 m
- 4 Port USB

## Smartphone (périphérique Android™)

### Raccordement via le port USB

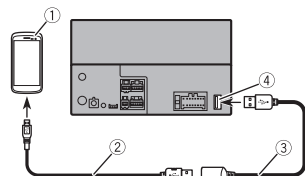

- 1 Smartphone
- 2 Câble USB - micro USB (USB Type-A - micro USB Type-B) (vendu séparément)  
Câble USB Type-C® (USB Type-A - USB Type-C) (vendu séparément)
- 3 Câble USB de 1,5 m
- 4 Port USB

### REMARQUES

- En vertu de la norme USB, la longueur totale lorsqu'un câble USB Type-A - micro USB Type-B (2) et un câble USB (3) sont connectés ne peut pas dépasser 2 m, et lorsqu'un câble USB Type-A - USB Type-C (2) et un câble USB (3) sont connectés, ne peut pas dépasser 4 m. Si vous utilisez un câble qui ne respecte pas les conditions ci-dessus, l'unité principale peut dysfonctionner.
- Android est une marque de Google LLC.
- USB Type-C® et USB-C® sont des marques déposées de USB Implementers Forum.

## Caméra

### À propos de la caméra de recul

Lorsque vous utilisez la caméra de recul, les images vidéo sont automatiquement

remplacées par celle de la caméra de recul dès que vous enclenchez la marche arrière **REVERSE (R)**. Le mode **Camera View** vous permet également de contrôler les objets derrière vous lorsque vous conduisez.

### ⚠ ATTENTION

- UTILISEZ CETTE ENTRÉE UNIQUEMENT POUR REPRODUIRE LES IMAGES DE LA CAMÉRA DE RECUL. TOUTE AUTRE UTILISATION RISQUE D'ENTRAÎNER DES DOMMAGES MATÉRIELS OU CORPORELS.
- LA DEUXIÈME ENTRÉE CAMÉRA EST MISE À DISPOSITION POUR COMPLÉTER LA VISION DU CONDUCTEUR, MAIS NE REMPLACE EN AUCUN CAS LA PLEINE ATTENTION DE CE DERNIER. PIONEER DÉCLINE TOUTE RESPONSABILITÉ POUR LES PERTES OU DOMMAGES DÉCOULANT DE SON UTILISATION. IL EST DE LA RESPONSABILITÉ DU CONDUCTEUR DE TOUJOURS FAIRE ATTENTION À SON ENVIRONNEMENT ET AUX CONDITIONS LORSQU'IL UTILISE UN VÉHICULE, Y COMPRIS REGARDER DANS LE RÉTROVISEUR CENTRAL ET/OU LES RÉTROVISEURS EXTÉRIEURS, AU BESOIN, LORS D'UNE MARCHÉ ARRIÈRE.

### ⚠ PRÉCAUTION

- L'image affichée à l'écran peut être inversée.
- La caméra de recul vous permet de contrôler les véhicules remorqués ou de vous garer dans un endroit étroit. Ne l'utilisez pas à des fins de divertissement.
- Les objets à l'arrière peuvent vous sembler plus proches ou plus éloignés qu'ils ne le sont en réalité.
- En mode plein écran, les images affichées lorsque vous faites marche arrière ou lorsque vous contrôlez les objets à l'arrière du véhicule peuvent légèrement différer.

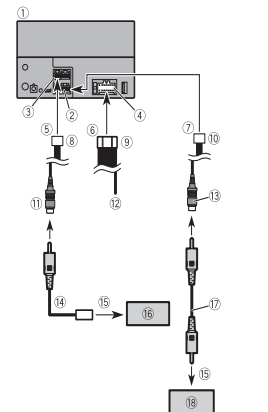

- 1 Ce produit
- 2 Alimentation pre-out
- 3 Connecteur 1
- 4 Alimentation
- 5 Vers le connecteur 1
- 6 À l'alimentation
- 7 À l'alimentation pre-out
- 8 SWC/cordon pour caméra arrière
- 9 Câble d'alimentation
- 10 Cordon pre-out
- 11 Marron (**REAR VIEW CAMERA IN**)
- 12 Violet/blanc (**REVERSE-GEAR SIGNAL INPUT**)  
Reportez-vous à la section Câble d'alimentation à la page 3.
- 13 Jaune (**SECOND CAMERA INPUT**)  
**REMARQUE**  
N'utilisez pas la deuxième caméra à d'autres fins que l'aide à la conduite.
- 14 Câble d'alimentation RCA (vendu séparément)
- 15 À la sortie vidéo
- 16 Caméra de recul (vendue séparément)
- 17 Câble RCA (vendu séparément)

18) Caméra de vue (vendu séparément)

#### REMARQUES

- La borne **REAR VIEW CAMERA IN** sert à raccorder uniquement la caméra de recul. Ne raccordez aucun autre équipement.
- Certains réglages sont requis pour utiliser la caméra de recul. Pour en savoir plus, consultez le manuel d'utilisation.

## Composant vidéo externe et écran

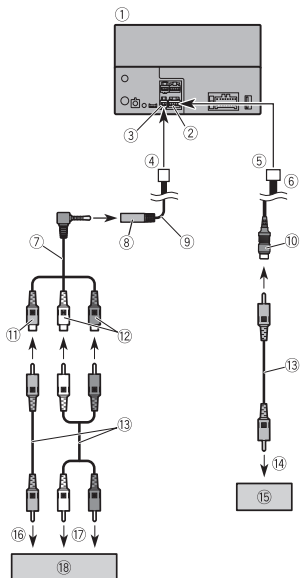

- 1 Ce produit
- 2 Alimentation pre-out
- 3 Connecteur 2

- 4 Vers le connecteur 2
- 5 À l'alimentation pre-out
- 6 Cordon pre-out
- 7 Câble AV avec mini-prise (vendu séparément)
- 8 Entrée AUX (**AUX IN**)
- 9 Cordon AUX IN
- 10 Jaune (**REAR MONITOR OUT**)
- 11 Jaune
- 12 Rouge, blanc
- 13 Câbles RCA (vendus séparément)
- 14 À l'entrée vidéo
- 15 Écran arrière avec prise d'entrée RCA
- 16 À la sortie vidéo
- 17 Aux sorties audio
- 18 Composant vidéo externe (vendu séparément)

#### ATTENTION

**Veillez à ne JAMAIS installer l'écran arrière dans un endroit où le conducteur est susceptible de regarder la source vidéo tout en conduisant.**

La borne de sortie vidéo arrière du produit permet de raccorder un écran afin que les passagers arrière puissent regarder la source vidéo.

#### PRÉCAUTION

Veillez à utiliser un câble AV mini-jack (vendu séparément) pour le raccordement. Si vous utilisez d'autres câbles, la position de raccordement pourra différer selon les images et les sons déformés.

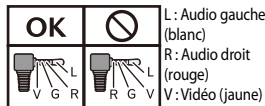

# Installation

## Précautions avant l'installation

#### PRÉCAUTION

- N'installez jamais ce produit dans des endroits :
  - susceptibles de blesser le conducteur ou les passagers en cas d'arrêt soudain du véhicule ;
  - susceptibles de gêner la conduite du véhicule, notamment sur le plancher devant le siège du conducteur ou à proximité du volant ou du levier de vitesses.
- Pour assurer une installation correcte, utilisez les pièces fournies de la manière spécifiée. Si certaines pièces ne sont pas fournies avec ce produit, utilisez des pièces compatibles en suivant les instructions après vous être assuré de leur compatibilité auprès de votre revendeur. L'utilisation de pièces non compatibles risque d'endommager les composants internes de ce produit ; ces pièces peuvent par ailleurs se desserrer et provoquer la chute du produit.
- N'installez pas ce produit dans un endroit où il est susceptible (i) de gêner la vision du conducteur, (ii) d'empêcher le déclenchement ou l'utilisation des systèmes de sécurité, notamment des airbags ou des feux de détresse, ou (iii) d'empêcher le conducteur d'utiliser le véhicule en toute sécurité.
- N'installez jamais ce produit devant ou à côté du tableau de bord, de la portière ou du montant à l'endroit où se déclenchent les airbags du véhicule. Consultez le mode d'emploi de votre véhicule pour

connaître la zone de déploiement des airbags avant.

## Avant l'installation

- Prenez contact avec le revendeur le plus proche s'il s'avère nécessaire de pratiquer des trous ou d'effectuer d'autres modifications sur le véhicule.
- Avant de prendre la décision finale d'installer ce produit, raccordez temporairement les câbles pour confirmer que les connexions sont correctes et que le système fonctionne normalement.

## Remarques concernant l'installation

- N'installez pas ce produit dans des endroits soumis à une humidité ou à des températures élevées, notamment :
  - prêt d'un radiateur, d'une grille de ventilation ou du climatiseur ;
  - dans des endroits exposés aux rayons directs du soleil, par exemple sur le tableau de bord ;
  - dans des endroits pouvant être exposés à la pluie, notamment près de la portière ou sur le plancher du véhicule.
- Installez ce produit horizontalement sur une surface dont l'inclinaison oscille entre 0 et 60 degrés.

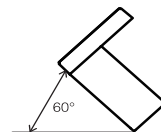

- Lors de l'installation, laissez suffisamment d'espace derrière le panneau arrière pour permettre une dissipation correcte de la chaleur et enrroulez les câbles volants de façon qu'ils ne bloquent pas les orifices d'aération.

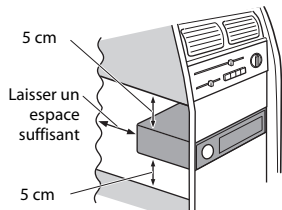

## Avant d'installer ce produit

### 1 Retirez la garniture.

Tirez sur la garniture vers l'extérieur pour la retirer.

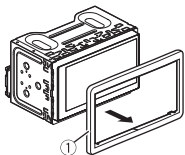

① Garniture

### 2 Retirez l'élément porteur.

Desserrez les vis afin de retirer l'élément porteur.

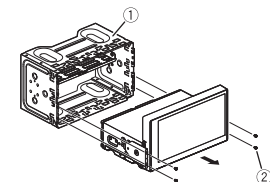

① Support  
② Vis

## Installation avec le support

### 1 Installez le support dans le tableau de bord.

- Fixez la gaine de montage à l'aide d'un tournevis pour plier les onglets métalliques (90°) de façon à les mettre en place.

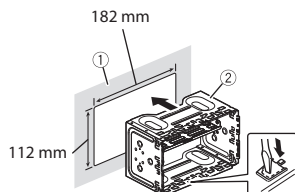

① Tableau de bord  
② Support

### 3 Installez ce produit et serrez les vis.

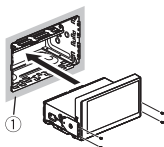

① Tableau de bord

### 4 Fixez la garniture.

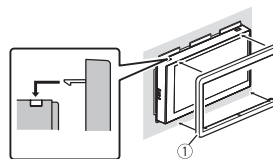

① Garniture

## Installation à l'aide des trous de vis situés sur les côtés de l'appareil

### 1 Retirez les plaquettes latérales.

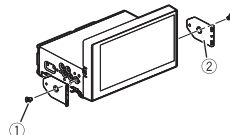

① Vis de fixation du support latéral  
② Support latéral

### 2 Fixation de l'appareil au support de montage de la radio fourni en standard.

Placez ce produit de manière à ce que ses trous de vis soient alignés avec les trous de vis du support et serrez les vis aux deux emplacements de chaque côté.

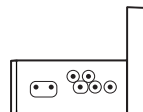

## CONSEIL

La valeur de la protubérance de cet appareil par rapport au tableau de bord/à la console peut être ajustée en décalant la position du trou de vis de cet appareil sur le support de montage de la radio d'origine.

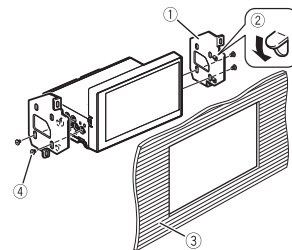

- Support de montage de la radio fourni en standard
  - Si le cliquet vous empêche d'installer le produit, vous pouvez le plier vers le bas.
  - Tableau de bord ou console
  - Vis à tête fraisée
- Veillez à utiliser les vis fournies avec ce produit.

## Installer l'antenne GPS

### ⚠ PRÉCAUTION

Ne coupez pas le câble d'antenne GPS pour le raccourcir ou n'utilisez pas d'extension pour le rallonger. Modifier le câble d'antenne risque de provoquer un court-circuit ou un dysfonctionnement et des dommages matériels irréversibles sur ce produit.

## Remarques concernant l'installation

- L'antenne doit être installée sur une surface plane où les ondes radio seront bloquées le moins possible. L'antenne ne peut pas recevoir les ondes radio si la réception par satellite est coupée.

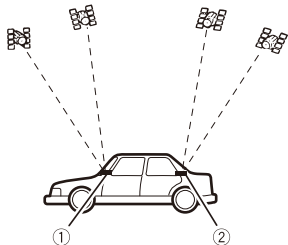

- ① Tableau de bord
- ② Plaque arrière

- Veillez à ne pas tirer sur le fil d'antenne lorsque vous retirez l'antenne GPS. Le fil pourrait se détacher.
- Ne peignez pas l'antenne GPS, car cela pourrait avoir une incidence sur son fonctionnement.

## Lorsque vous installez l'antenne au sein du véhicule (sur le tableau de bord ou sur la plage arrière)

### ⚠ ATTENTION

Ne pas installer l'antenne GPS sur des capteurs ou des grilles de ventilation sur le tableau de bord du véhicule, car vous risquez d'interférer sur le bon fonctionnement de ces capteurs ou grilles de ventilation, et d'empêcher l'antenne GPS de venir se fixer correctement et en toute sécurité sur le tableau de bord.

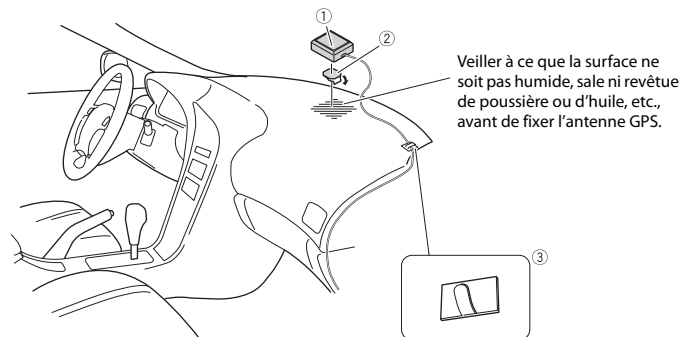

- ① Antenne GPS
- ② Ruban adhésif double face
- ③ Pincettes

Utilisez des pincettes pour fixer le fil aux points nécessaires dans le véhicule.

### REMARQUES

- Fixez l'antenne GPS sur la surface la plus plane possible où l'antenne GPS se trouve face à la fenêtre.
- Certains modèles utilisent une vitre pour ne pas que les signaux des satellites GPS passent à travers. Sur ces modèles, installez l'antenne GPS à l'extérieur du véhicule.



## Installation du microphone

- Installez le microphone en respectant l'orientation et la distance adéquates afin de faciliter la détection de la voix du conducteur.
- Éteignez l'appareil en coupant le moteur (ACC OFF) avant de raccorder le microphone.
- En fonction du modèle du véhicule, il se peut que la longueur du câble du microphone soit trop courte lors de l'installation du microphone sur le pare-soleil. Dans ce cas, installez le microphone sur la colonne de direction.

## Montage sur le pare-soleil

- 1 Insérez le fil du microphone dans la rainure.

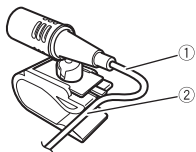

- ① Fil du microphone
- ② Rainure

- 2 Fixez le clip du microphone sur le pare-soleil.

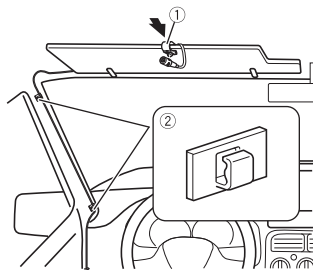

- ① Clip du microphone
- ② Pincettes

Utilisez des pincettes vendues séparément pour fixer le fil aux points nécessaires dans le véhicule. Installez le microphone sur le pare-soleil lorsque celui-ci est relevé. Le microphone ne peut pas détecter la voix du conducteur si le pare-soleil est abaissé.

## Installation sur le système de commandes du volant

- 1 Détachez la base du microphone du clip en la faisant glisser tout en appuyant sur l'onglet.

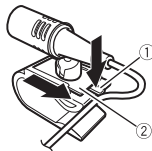

- ① Onglet
- ② Base du microphone

- 2 Installez le microphone sur le système de commandes du volant.

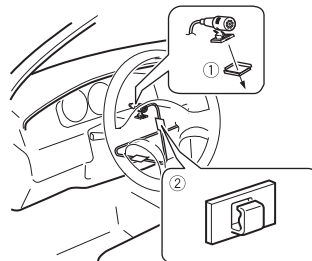

- ① Ruban adhésif double face
  - ② Pincettes
- Utilisez des pincettes vendues séparément pour fixer le fil aux points nécessaires dans le véhicule.

### REMARQUE

Installez le microphone sur le système de commandes du volant, en le maintenant hors de portée du volant.

## Réglage de l'angle du microphone

Vous pouvez régler l'angle du microphone.



# Controllo articoli in dotazione

## Questo prodotto/cavi di collegamento/componenti per installazione

- Questo prodotto (x1)
- Cavo di alimentazione (x1)
- Cavo preout (x1)
- SWC/Cavo telecamera posteriore (x1)
- AUX IN cavo (x1)
- Cavo USB (x1)
- Supporto (x1)
- Vite (x4)
- Ghiera (x1)
- Vite a testa piatta (x4)
- Staffa laterale (x2)
- Vite di fissaggio della staffa laterale (x2)

## Antenna GPS/componenti per installazione

- Antenna GPS (x1)
- Nastro biadesivo (x1)
- Morsetti (x3)

## Microfono/componenti per installazione

- Microfono (x1)
- Nastro biadesivo (x1)

## Altri articoli

- Manuale/i (x1)
- Scheda della garanzia (x1)

posteriore (se acquistata) se ciò distoglie l'attenzione del guidatore dall'uso in sicurezza del veicolo. Rispettare sempre le regole per una guida sicura e seguire le normative esistenti sul traffico. In caso di difficoltà nell'uso del prodotto, accostare, parcheggiare il veicolo in un luogo sicuro e inserire il freno di stazionamento prima di eseguire eventuali regolazioni.

- Non installare il prodotto dove potrebbe (i) ostruire la visuale del conducente, (ii) pregiudicare le prestazioni di qualsiasi funzione di sicurezza del sistema operativo del veicolo, inclusi airbag, quattro frecce o (iii) interferire con la capacità del guidatore di utilizzare il veicolo in sicurezza. In alcuni casi, potrebbe non essere possibile installare questo prodotto a causa del tipo di veicolo o della forma dell'interno del veicolo.

## Norme di sicurezza importanti

### AVVERTENZA

Pioneer sconsiglia di installare questo prodotto in autonomia. Questo prodotto è stato pensato solo per l'installazione da parte di professionisti. È consigliabile che solo personale di assistenza autorizzato Pioneer, adeguatamente formati e dotati dell'esperienza necessaria con i dispositivi mobili elettronici, installi e imposti questo prodotto. **NON ESEGUIRE MAI OPERAZIONI DI ASSISTENZA SUL PRODOTTO IN AUTONOMIA.** L'installazione e la manutenzione del prodotto e dei relativi cavi di connessione può esporre l'utente al rischio di scosse elettriche o altri rischi e può causare danni al prodotto che non sono coperti da garanzia.

## Precauzioni prima della connessione del sistema

### AVVERTENZA

Non eseguire alcuna procedura per manomettere o disattivare il sistema di interblocco del freno a mano, presente per una maggiore sicurezza. La manomissione o la disabilitazione del sistema di interblocco del freno a mano può comportare lesioni gravi o la morte.

### ATTENZIONE

- Fissare il cablaggio con morsetti o nastro isolante. Non permettere che alcun cavo scoperto rimanga esposto.
- Non collegare direttamente il filo giallo del prodotto alla batteria del veicolo. Se il cavo è collegato direttamente alla batteria, le vibrazioni del motore potrebbero interrompere l'isolamento nel punto in cui il filo passa dall'abitacolo al vano motore. Se l'isolamento del cavo giallo si usura a causa del contatto con le parti metalliche, potrebbero verificarsi cortocircuiti con conseguente notevole pericolo.
- È estremamente pericoloso lasciare che i cavi restino avvolti intorno alla colonna dello sterzo o al cambio. Assicurarsi di installare il prodotto, i cavi e i cablaggi in modo che non impediscano o ostacolino la guida.
- Assicurarsi che i cavi e i fili non interferiscano o rimangano bloccati in una qualsiasi parte mobile del veicolo, soprattutto il volante, il cambio, il freno a mano, i binari di scorrimento del sedile, le porte o uno qualsiasi dei comandi del veicolo.
- Non far passare i cavi dove saranno esposti a temperature elevate. Se

## Precauzioni

### Il nuovo prodotto e il presente manuale

- Non utilizzare il prodotto, le applicazioni o l'opzione di videocamera per vista

l'isolamento si riscalda, i cavi possono danneggiarsi, provocando un corto circuito o malfunzionamenti e danni permanenti al prodotto.

- Non accorciare i cavi. In caso contrario, il circuito di protezione (supporto per fusibili, resistore fusibile o filtro, ecc.) potrebbe non funzionare correttamente.
- Non alimentare mai altri prodotti elettronici tagliando l'isolamento del cavo di alimentazione del prodotto e flettendo il cavo. La capacità di corrente del cavo verrà superata, causando il surriscaldamento.

## Prima di installare questo prodotto

- Utilizzare questo prodotto solo con una batteria da 12 volt e messa a terra negativa. Il mancato rispetto di questa procedura potrebbe causare un incendio o malfunzionamento.
- Al fine di evitare interruzioni nel sistema elettrico, accertarsi di scollegare il cavo della batteria (-) prima dell'installazione.

## Per evitare danni

### ⚠ AVVERTENZA

- Quando l'uscita dell'altoparlante viene utilizzata da 4 canali, utilizzare gli altoparlanti oltre 50 W (massima potenza in ingresso) e tra i 4 Ω e gli 8 Ω (valore di impedenza). Per questa unità, non utilizzare altoparlanti tra 1 Ω e 3 Ω.
- Il cavo nero è la terra. Collegare a terra questo cavo separatamente dalla messa a terra di prodotti ad alta corrente, come gli amplificatori. Non mettere a terra più di un prodotto con la messa a terra di un altro prodotto. Per esempio, è necessario mettere a terra separatamente qualsiasi unità di amplificazione dalla messa a terra

di questo prodotto. L'unione dei collegamenti di messa a terra può causare incendi e/o danneggiare i prodotti se la loro messa a terra viene scollegata.

- Quando si sostituisce il fusibile, verificare di utilizzare solo un fusibile con classificazione indicata per questo prodotto.
- Questo prodotto non può essere installato su un veicolo senza posizione ACC (accessorio) sull'interruttore di accensione.
- Per evitare cortocircuiti, coprire il cavo scollegato con nastro isolante. È particolarmente importante isolare tutti i fili dell'altoparlante non utilizzati che, se lasciati scoperti, potrebbero causare un corto circuito.
- Per la connessione di un amplificatore di potenza o altri dispositivi a questo prodotto, fare riferimento al manuale del prodotto da connettere.
- Il simbolo grafico  situato sul prodotto significa corrente continua.

## Nota per il cavo blu/bianco

- Quando l'interruttore di accensione è attivato (ACC ON), attraverso il cavo blu/bianco viene emesso un segnale di controllo. Collegarsi al terminale di controllo remoto del sistema dell'amplificatore di potenza esterno, al terminale di controllo relè antenna-auto o al terminale di controllo dell'amplificatore di potenza dell'antenna (max. 300 mA 12 V CC). Il segnale di controllo viene emesso attraverso il cavo blu/bianco, anche se la sorgente audio è disattivata.

## Questo prodotto

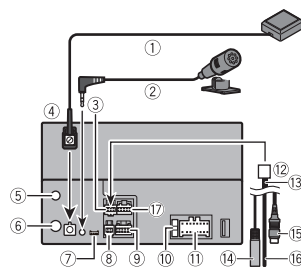

- 1 Antenna GPS 3,55 m
- 2 Microfono 3 m
- 3 Connettore 1 (REAR VIEW CAMERA IN/ MUTE/STEERING WHEEL CONTROL)
- 4 Questo prodotto
- 5 Ingresso antenna radio digitale
- 6 Jack antenna
- 7 CANBUS
- 8 Connettore 2 (AUX IN)
- 9 Alimentazione preout
- 10 Fusibile (10 A)
- 11 Alimentazione
- 12 AI connettore 1
- 13 SWC/Cavo telecamera posteriore
- 14 Ingresso remoto cablato (STEERING WHEEL CONTROL)
- 15 Marrone (REAR VIEW CAMERA IN)
- 16 Giallo/hero (MUTE)
- 17 Non utilizzato

## Cavo di alimentazione

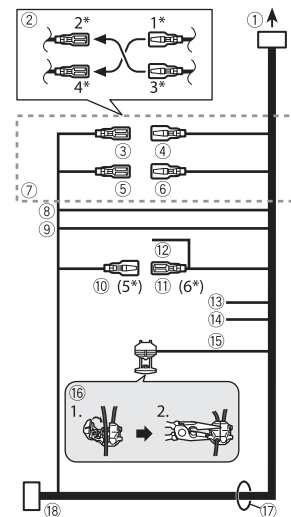

- 1 Per l'alimentazione
- 2 In base al tipo di veicolo, la funzione di 2\* e 4\* può variare. In questo caso, verificare di aver collegato 1\* a 4\* e 3\* a 2\*.
- 3 Giallo (2\*)  
Back-up (o accessorio)
- 4 Giallo (1\*)  
Effettuare il collegamento al terminale di alimentazione 12 V costante.
- 5 Rosso (4\*)  
Accessorio (o back-up)
- 6 Rosso (3\*)

## Amplificatore di potenza (venduto separatamente)

### Importante

I cavi dell'altoparlante non vengono utilizzati quando questa connessione è in uso.

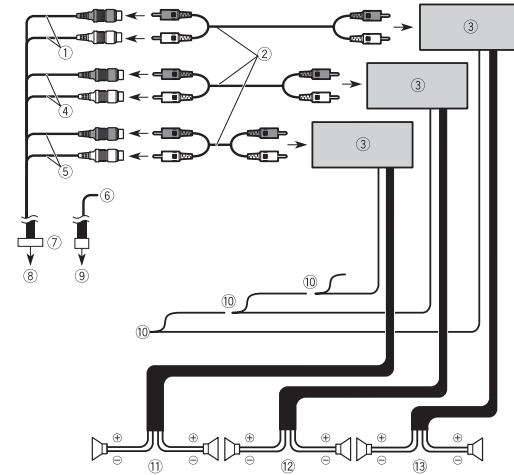

① Uscita subwoofer (**SUBWOOFER OUT L/SUBWOOFER OUT R**)

② Cavo RCA (venduto separatamente)

③ Amp. di potenza

④ Uscita anteriore (**FRONT OUT L/FRONT OUT R**)

⑤ Uscita posteriore (**REAR OUT L/REAR OUT R**)

⑥ Giallo/nero (**MUTE**)

Se si usa un'apparecchiatura con funzione Silenzioso, collegare il cavo al cavo di disattivazione audio sull'apparecchiatura. In caso contrario, lasciare il cavo di disattivazione audio libero da collegamenti.

⑦ Cavo preout

⑧ All'alimentazione preout

⑨ Al connettore 1

⑩ Telecomando del sistema  
Collegare il cavo blu/bianco.

⑪ Altoparlante posteriore

⑫ Altoparlante anteriore

⑬ Subwoofer

Effettuare il collegamento al terminale controllato dall'interruttore di accensione (12 V CC).

⑦ Collegare tra loro i cavi dello stesso colore.

⑧ Arancione/bianco

Al terminale dell'interruttore di alimentazione.

⑨ Nero (terra)

Al corpo del veicolo (metallo).

⑩ Blu/bianco (5\*)

La posizione del pin del connettore ISO varia in base al tipo di veicolo. Connettere 5\* e 6\* quando Pin 5 è un tipo di controllo antenna. In un altro tipo di veicolo, non collegare mai 5\* e 6\*.

⑪ Blu/bianco (6\*)

Collegarsi al terminale di controllo relé antenna-auto (max. 300 mA 12 V CC).

⑫ Blu/bianco

Collegarsi al terminale di controllo del sistema dell'amplificatore di potenza (max. 300 mA 12 V CC).

⑬ Viola/bianco

Uno dei due fili conduttori collegato alla luce posteriore, collegare quello la cui tensione cambia quando il cambio marcia è in posizione RETRO (R). Questo collegamento permette all'unità di percepire se il veicolo si muove in avanti o indietro.

⑭ Rosa

Ingresso del segnale di velocità dell'auto

⑮ Verde chiaro

Utilizzato per rilevare lo stato ON/OFF del freno a mano. Il cavo deve essere collegato al lato alimentazione dell'interruttore freno a mano.

**Se questo collegamento viene omesso o eseguito non correttamente, alcune funzionalità del prodotto non saranno utilizzabili.**

⑯ Metodo di collegamento

Bloccare il cavo (1), quindi bloccare saldamente con pinze ad ago (2).

⑰ Cavi altoparlante

Bianco: Anteriore sinistro +

Bianco/nero: Anteriore sinistro -

Grigio: Anteriore destro +

Grigio/nero: Anteriore destro -

Verde: Posteriore sinistro +

Verde/nero: Posteriore sinistro -

Viola: Posteriore destro +

Viola/nero: Posteriore destro -

⑱ Connettore ISO

In alcuni veicoli, il connettore ISO può essere diviso in due. In questo caso, verificare di aver collegato entrambi i connettori.

### NOTE

- La posizione del circuito di rilevamento velocità e la posizione dell'interruttore del freno di stazionamento cambiano in base al modello di veicolo. Per dettagli, consultare il proprio rivenditore Pioneer autorizzato o un installatore.
- La posizione dell'interruttore freno a mano varia in base al modello del veicolo. Per dettagli consultare il manuale per l'utente del veicolo o il rivenditore.

## iPhone e smartphone

### NOTE

- Per dettagli su come collegare un dispositivo esterno utilizzando un cavo venduto separatamente, consultare il manuale per il cavo.
- Per i dettagli riguardanti la connessione e le operazioni di iPhone o dello smartphone, fare riferimento al manuale di funzionamento.
- iPhone e Lightning sono marchi di Apple Inc., registrati negli Stati Uniti e in altri paesi e zone.

## iPhone con connettore Lightning

### Connessione attraverso la porta USB

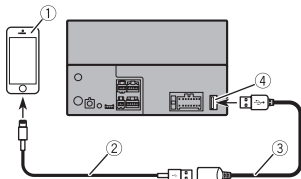

- 1 iPhone con connettore Lightning
- 2 Cavo interfaccia USB per iPhone (venduto separatamente)
- 3 Cavo USB da 1,5 m
- 4 Porta USB

## Smartphone (dispositivo Android™)

### Connessione attraverso la porta USB

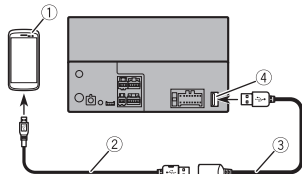

- 1 Smartphone
- 2 Cavo USB - micro USB (da USB Type-A a micro USB Type-B) (venduto separatamente)
- 3 Cavo USB da 1,5 m
- 4 Porta USB

### NOTE

- Per via dello standard USB, quando si collega un cavo da USB Type-A a micro USB Type-B (2) e un cavo USB (3), la lunghezza totale non può superare 2 m e quando si collega un cavo da USB Type-A a USB Type-C (2) e un cavo USB (3), la lunghezza totale non può superare 4 m. Se si usano cavi diversi da quanto sopra descritto, le funzionalità dell'unità principale potrebbero non funzionare correttamente.
- Android è un marchio di Google LLC.
- USB Type-C® e USB-C® sono marchi registrati di USB Implementers Forum.

## Videocamera

### Informazioni sulla videocamera di vista posteriore

Quando si utilizza una videocamera per vista posteriore, l'immagine della vista posteriore passa automaticamente dal video spostando il cambio su **RETRO (R)**. La modalità **Camera View** consente inoltre di controllare la presenza di oggetti o persone dietro il veicolo durante la guida.

### ⚠ AVVERTENZA

- UTILIZZARE L'INGRESSO SOLO PER LA VIDEOCAMERA A VISTA POSTERIORE CON IMMAGINE SPECULARE O INVERTITA. UTILIZZI DIVERSI POSSONO CAUSARE LESIONI O DANNI.
- L'INGRESSO DELLA SECONDA VIDEOCAMERA È DISPONIBILE PER INTEGRARE LA VISUALE DEL CONDUCENTE MA NON SOSTITUISCE LA SUA ATTENZIONE. PIONEER NON SI ASSUME RESPONSABILITÀ PER PERDITE O DANNI LEGATI AL SUO UTILIZZO. È RESPONSABILITÀ DEL CONDUCENTE ESSERE SEMPRE CONSAPEVOLE DELL'AMBIENTE E DELLE CONDIZIONI CIRCOSTANTI DURANTE L'USO DEL VEICOLO, COMPRESO IL CONTROLLO DEGLI SPECCHIETTI RETROVISORI E/O LATERALI A SECONDA DELLE NECESSITÀ DURANTE LA RETROMARCIA.

### ⚠ ATTENZIONE

- L'immagine dello schermo potrebbe apparire invertita.
- Con una videocamera per vista posteriore, è possibile tenere sotto controllo i rimorchi o entrare in un parcheggio stretto. Non utilizzare per scopi di intrattenimento.
- Gli oggetti nella vista posteriore potrebbero apparire più vicini o più distanti di quelli che sono nella realtà.

- L'area dell'immagine delle immagini a schermo interno visualizzata durante la retromarcia o mentre si controlla la parte posteriore del veicolo potrebbe variare leggermente.

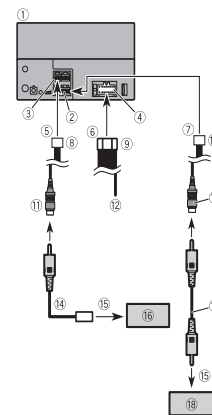

- 1 Questo prodotto
- 2 Alimentazione preout
- 3 Connettore 1
- 4 Alimentazione
- 5 Al connettore 1
- 6 Per l'alimentazione
- 7 All'alimentazione preout
- 8 SWC/Cavo telecamera posteriore
- 9 Cavo di alimentazione
- 10 Cavo preout
- 11 Marrone (**REAR VIEW CAMERA IN**)
- 12 Viola/bianco (**REVERSE-GEAR SIGNAL INPUT**)  
Fare riferimento a Cavo di alimentazione a pagina 3.
- 13 Giallo (**SECOND CAMERA INPUT**)

### NOTE

Non utilizzare la seconda telecamera per scopi diversi dall'assistenza alla guida.

- ⑭ Cavo di alimentazione RCA (venduto separatamente)
- ⑮ All'uscita video
- ⑯ Videocamera per vista posteriore (venduto separatamente)
- ⑰ Cavo RCA (venduto separatamente)
- ⑱ Telecamera (venduto separatamente)

#### NOTE

- Collegare solo la videocamera per vista posteriore a **REAR VIEW CAMERA IN**. Non collegare altre apparecchiature.
- Per l'uso delle videocamere per vista posteriore sono richieste alcune impostazioni appropriate. Per dettagli, fare riferimento al manuale di funzionamento.

## Componente video esterno e display

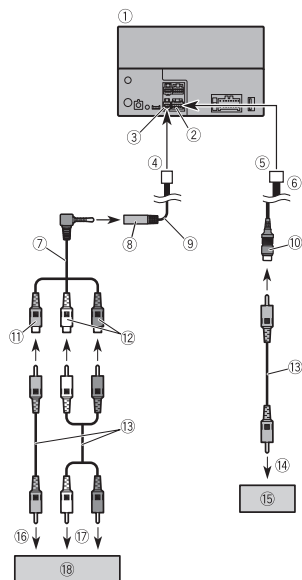

- ① Questo prodotto
- ② Alimentazione preout
- ③ Connettore 2
- ④ Al connettore 2
- ⑤ All'alimentazione preout
- ⑥ Cavo preout
- ⑦ Cavo AV mini-jack (venduto separatamente)
- ⑧ Ingresso AUX (**AUX IN**)
- ⑨ AUX IN cavo
- ⑩ Giallo (**REAR MONITOR OUT**)
- ⑪ Giallo
- ⑫ Rosso, bianco

- ⑬ Cavi RCA (venduti separatamente)
- ⑭ All'ingresso video
- ⑮ Display posteriore con jack di ingresso RCA
- ⑯ All'uscita video
- ⑰ Alle uscite audio
- ⑱ Componente video esterno (venduto separatamente)



#### AVVERTENZA

**Non installare MAI il display posteriore in una posizione che consenta al guidatore di guardare la sorgente video durante la guida.**

L'uscita video posteriore del prodotto è dedicata al collegamento di un display per consentire ai passeggeri sui sedili posteriori di guardare le sorgenti video.



#### ATTENZIONE

Per il collegamento utilizzare un cavo AV mini-jack (venduto separatamente). Se si usano altri tipi di cavo, la posizione del cablaggio potrebbe essere diversa e causare disturbi all'audio e al video.

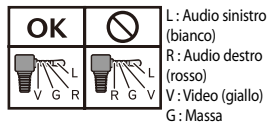

# Installazione

## Precauzioni prima dell'installazione

### ⚠ ATTENZIONE

- Non installare mai il prodotto in luoghi dove o in maniera che:
  - possa ferire il conducente o i passeggeri se il veicolo si arresta improvvisamente.
  - possa interferire nella guida del veicolo, come ad esempio sul pavimento davanti al sedile del conducente o nei pressi del volante o del cambio.
- Per garantire una corretta installazione, usare le parti in dotazione nella maniera corretta. Se alcune parti non sono state fornite con il prodotto, usare parti compatibili nel modo specificato, dopo aver verificato la compatibilità delle parti con il rivenditore. Se vengono utilizzate parti diverse da quelle fornite o compatibili, potrebbero danneggiare le parti interne di questo del prodotto o restare allentate, causando lo scollegamento del prodotto.
- Non installare il prodotto dove potrebbe (i) ostruire la visuale del conducente, (ii) pregiudicare le prestazioni di qualsiasi funzione di sicurezza del sistema operativo del veicolo, inclusi airbag, quattro frecce o (iii) interferire con la capacità del guidatore di utilizzare il veicolo in sicurezza.
- Non installare mai il prodotto davanti o accanto al cruscotto, alla porta o al montante, dove potrebbero trovarsi gli airbag. Fare riferimento al manuale dell'utente del veicolo per riferimenti sull'area in cui sono distribuiti gli airbag frontali.

## Prima dell'installazione

- Rivolgersi al rivenditore se l'installazione richiede la creazione di fori o altre modifiche del veicolo.
- Prima di effettuare l'installazione finale del prodotto, collegare temporaneamente il cablaggio per confermare che le connessioni siano corrette e che il sistema funzioni correttamente.

## Note di installazione

- Non installare il prodotto in luoghi soggetti ad alte temperature o umidità, come ad esempio:
  - nelle vicinanze delle bocchette dell'aria calda, della ventilazione o dell'aria condizionata.
  - in luoghi esposti alla luce diretta del sole, ad esempio la parte superiore del cruscotto.
  - luoghi che potrebbero essere esposti alla pioggia, come ad esempio vicino alla porta o sul pavimento del veicolo.
- Installare il prodotto in orizzontale su una superficie con una tolleranza da 0 a 60 gradi.

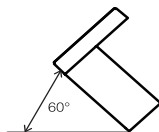

- Per assicurare un'adeguata dispersione del calore del prodotto nel corso del suo utilizzo, durante l'installazione si raccomanda di lasciare ampio spazio

dietro il pannello posteriore e di avvolgere i cavi allentati affinché non ostruiscano le bocche di ventilazione.

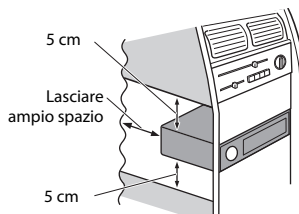

## Prima di installare questo prodotto

- 1 Rimuovere la ghiera.**  
Estendere parte superiore e inferiore della ghiera per rimuoverla.

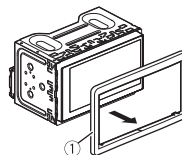

① Ghiera

- 2 Rimuovere il supporto.**  
Allentare le viti per rimuovere il supporto.

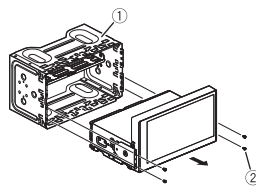

① Supporto  
② Vite

## Installazione con il supporto

- 1 Installare il supporto nel cruscotto.
- 2 Fissare il manico di montaggio utilizzando un cacciavite per piegare le linguette metalliche (90°) in posizione.

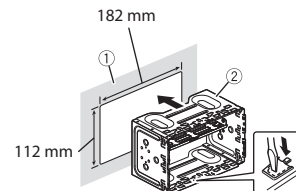

① Cruscotto  
② Supporto

- 3 Installare il prodotto e stringere le viti.**

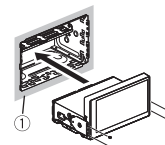

① Cruscotto

- 4 Collegare la ghiera.**

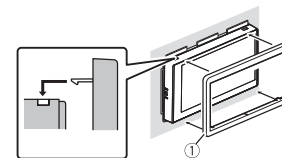

① Ghiera

## Installazione utilizzando i fori per viti sul lato del prodotto

### 1 Rimuovere le staffe laterali.

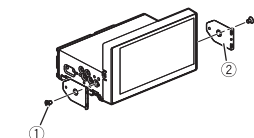

- ① Vite di fissaggio della staffa laterale
- ② Staffa laterale

### 2 Fissare il prodotto alla staffa di montaggio radio di fabbrica.

Posizionare il prodotto in modo che i fori delle viti siano allineati con i fori delle viti della staffa, quindi serrare le viti in due punti su ciascun lato.

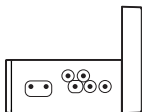

#### SUGGERIMENTO

La quantità di sporgenza dal cruscotto/console può essere regolata spostando la posizione del foro per viti dell'unità verso la staffa di montaggio radio di fabbrica.

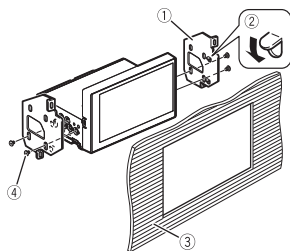

- ① Staffa montaggio radio di fabbrica
- ② Se il nottolino interferisce con l'installazione, è possibile spostarlo.
- ③ Cruscotto o console
- ④ Vite a testa piatta  
Assicurarsi di utilizzare le viti fornite con il prodotto.

## Installazione dell'antenna GPS

### ⚠ ATTENZIONE

Non tagliare il cavo dell'antenna GPS per accorciarlo né usare una prolunga per allungarlo. L'alterazione della lunghezza del cavo dell'antenna potrebbe causare cortocircuiti o malfunzionamenti e danni permanenti a questo prodotto.

### Note di installazione

- L'antenna dovrà essere installata su una superficie piana, su cui le onde radio saranno bloccate il meno possibile. Le onde radio non possono essere ricevute dall'antenna se la ricezione dal satellite fosse ostacolata.

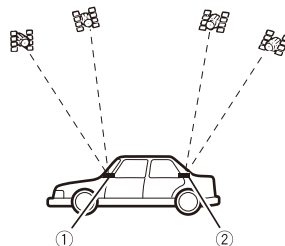

- ① Cruscotto
  - ② Ripiano posteriore
- Nel rimuovere l'antenna, fare attenzione a non tirare il cavo dell'antenna GPS. Il cavo potrebbe staccarsi.
  - Non verniciare l'antenna GPS, per non influire sulle sue prestazioni.



## Installazione dell'antenna all'interno del veicolo (sul cruscotto o sul ripiano posteriore)

### **⚠ AVVERTENZA**

Non installare l'antenna GPS sui sensori o sulle feritoie del cruscotto del veicolo, perché potrebbe interferire con il funzionamento corretto dei sensori o delle feritoie e potrebbe compromettere la capacità dell'antenna GPS, da montare correttamente e saldamente al cruscotto.

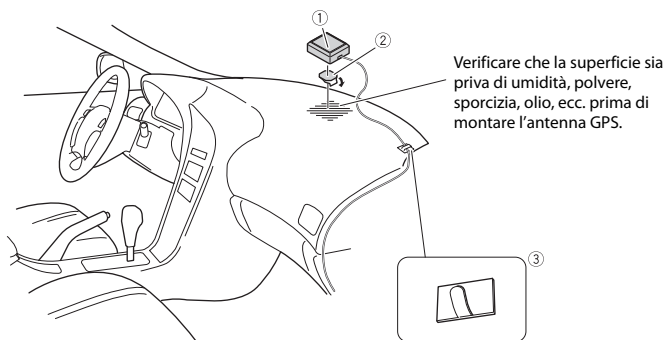

- ① Antenna GPS
- ② Nastro biadesivo
- ③ Morsetti

Utilizzare dei morsetti per fissare il cavo laddove necessario all'interno del veicolo.

### **NOTE**

- Fissare l'antenna GPS più in piano possibile sulla superficie, facendo in modo che l'antenna GPS sia rivolta verso il parabrezza.
- Alcuni modelli montano vetri da parabrezza che non fanno passare i segnali dai satelliti GPS. Su tali modelli, installare l'antenna GPS all'esterno del veicolo.

## Installazione del microfono

- Installare il microfono in un posto in cui la direzione e la distanza dal conducente ne semplifichino l'acquisizione della voce.
- Prima di collegare il microfono, accertarsi che il prodotto sia spento (ACC OFF).
- A seconda del modello del veicolo, la lunghezza del cavo del microfono potrebbe risultare insufficiente quando si installa il microfono sul parasole. In tal caso, installare il microfono sulla colonna di sterzo.

## Montaggio del parasole

- 1 Inserire il cavo del microfono nella scanalatura.

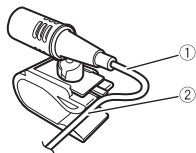

- ① Cavo del microfono
- ② Scanalatura

- 2 Fissare la clip del microfono al parasole.

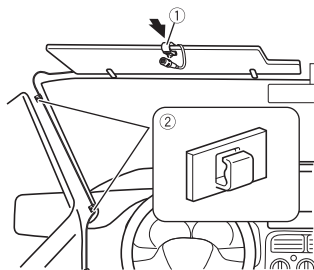

- ① Clip del microfono
- ② Morsetti

Utilizzare morsetti venduti separatamente per fissare il cavo laddove necessario all'interno del veicolo.

Installare il microfono sul parasole quando si trova in posizione alzata. Quando si trova in posizione abbassata, non è in grado di riconoscere la voce del conducente.

## Installazione sul volante

- 1 Scollegare la base del microfono dalla clip del microfono facendo scorrere la linguetta.

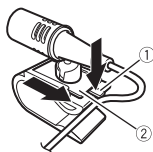

- ① Linguetta
- ② Base del microfono

- 2 Montare il microfono sul volante.

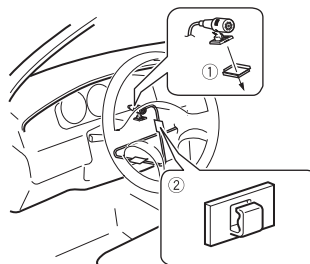

- ① Nastro biadesivo
  - ② Morsetti
- Utilizzare morsetti venduti separatamente per fissare il cavo laddove necessario all'interno del veicolo.

### NOTA

Installare il microfono sul piantone dello sterzo, lontano dal volante.

## Regolazione dell'angolazione del microfono

È possibile regolare l'angolazione del microfono.





# Comprobación de los elementos suministrados

## Este producto/cables de conexión/ componentes de instalación

- Este producto (x1)
- Cable de alimentación (x1)
- Cable de salida previa (x1)
- Cable de cámara trasera/SWC (x1)
- Cable AUX IN (x1)
- Cable USB (x1)
- Soporte (x1)
- Tornillo (x4)
- Anillo embellecedor (x1)
- Tornillo de superficie plana (x4)
- Soporte lateral (x2)
- Tornillo para fijar el soporte lateral (x2)

## Antena GPS/ componentes de instalación

- Antena GPS (x1)
- Cinta de doble cara (x1)
- Abrazaderas (x3)

## Micrófono/ componentes de instalación

- Micrófono (x1)
- Cinta de doble cara (x1)

## Otros elementos

- Manual(es) (x1)
- Tarjeta de garantía (x1)

- No utilice este producto, ninguna de sus aplicaciones ni la opción de cámara de visión trasera (en caso de haberla adquirido) si al hacerlo desvía su atención de la operación segura de su vehículo. Observe siempre las reglas de conducción seguras y siga todas las

normas de circulación vigentes. Si tiene dificultades para utilizar este producto, estacione su vehículo en un lugar seguro y accione el freno de mano antes de realizar los ajustes necesarios.

- No instale este producto donde pueda (i) obstruir la visión del conductor, (ii) perjudicar el funcionamiento de cualquiera de los sistemas de seguridad del vehículo, incluidos airbags, botones de luz de emergencia o (iii) perjudicar la capacidad del conductor para conducir con seguridad el vehículo. En algunos casos, puede que no sea posible instalar este producto debido al tipo de vehículo o a la forma del interior del vehículo.

## Precauciones importantes

### ADVERTENCIA

Pioneer no recomienda que instale este producto usted mismo. Este producto está diseñado para instalación profesional solamente. Recomendamos que solo instale y configure este producto personal de servicio autorizado de Pioneer con formación y experiencia especial en dispositivos electrónicos móviles. **NUNCA REPARE ESTE PRODUCTO USTED MISMO.** La instalación o reparación de este producto y sus cables de conexión pueden exponerle a descargas eléctricas u otros peligros y puede causar daños al producto que no están cubiertos por la garantía.

## Precauciones antes de conectar el sistema

### ADVERTENCIA

No tome ninguna medida para manipular o desactivar el sistema de bloqueo del freno de mano: está en su lugar para su protección. Si manipula o desactiva el sistema de bloqueo del freno de mano podría provocar heridas graves o la muerte.

### PRECAUCIÓN

- Asegure todo el cableado con abrazaderas de cables o cinta aislante. No deje ningún cable pelado expuesto.
- No conecte directamente el cable amarillo de este producto a la batería del vehículo. Si el cable está conectado directamente a la batería, las vibraciones del motor pueden hacer que el aislamiento falle en el punto donde el cable pasa desde el compartimento de pasajeros al compartimento del motor. Si el aislamiento del cable amarillo se desgarrara como resultado del contacto con partes metálicas, puede ocurrir un cortocircuito y provocar un peligro considerable.
- Es extremadamente peligroso permitir que los cables se enrollen alrededor de la columna de dirección o de la palanca de cambios. Asegúrese de instalar este producto, sus cables y el cableado de manera que no obstruyan o dificulten la conducción.
- Asegúrese de que los cables no interfieran ni queden atrapados en ninguna de las partes móviles del vehículo, especialmente el volante, la palanca de cambios, el freno de mano, los raíles deslizantes del asiento, las puertas o cualquiera de los controles del vehículo.

# Conexión

## Precauciones

Su nuevo producto y este manual

- No pase los cables por zonas que queden expuestas a altas temperaturas. Si el aislamiento se calienta, los cables pueden resultar dañados y provocar un cortocircuito o un error de funcionamiento y dañar permanentemente el producto.
- No acorte ningún cable. Si lo hace, el circuito de protección (portafusibles, resistencia o filtro de fusibles, etc.) podría no funcionar correctamente.
- Nunca suministre alimentación a otros productos electrónicos cortando el aislamiento del cable de alimentación de este producto y tocando el cable. Se sobrepasará la capacidad actual del cable, provocando sobrecalentamiento.

## Antes de instalar este producto

- Utilice este producto con una batería de 12 voltios y solo tierra negativa. En caso contrario, podría provocar un incendio o un error de funcionamiento.
- Para evitar cortocircuitos en el sistema electrónico, asegúrese de desconectar el cable de la batería (-) antes de la instalación.

## Para evitar daños

### ⚠ ADVERTENCIA

- Si la salida de altavoces es utilizada por 4 canales, utilice altavoces de más de 50 W (potencia de entrada máxima) y entre 4  $\Omega$  y 8  $\Omega$  (valor de impedancia). No utilice altavoces de 1  $\Omega$  a 3  $\Omega$  para esta unidad.
- El cable negro es el cable de tierra. Conecte este cable independientemente del cable de tierra de productos de alta intensidad como amplificadores de potencia. No conecte a tierra más de un

producto con el cable de tierra de otro producto. Por ejemplo, debe conectar a tierra por separado las unidades de amplificación, no con la toma de tierra de este producto. Si conecta tomas de tierra juntas podría provocar un incendio y/o averiar los productos si se separan las conexiones de tierra.

- Cuando reemplace el fusible, asegúrese de usar solamente un fusible de la clasificación prescrita en este producto.
- Este producto no se puede instalar en un vehículo sin posición ACC (accesorio) en el interruptor de encendido.
- Para evitar cortocircuitos, cubra el cable desconectado con cinta aislante. Es especialmente importante aislar todos los cables de altavoz no utilizados; si se dejan descubiertos podrían causar un cortocircuito.
- Para conectar un amplificador de potencia u otros dispositivos a este producto, consulte el manual del producto que quiera conectar.
- El símbolo gráfico  colocado en el producto significa corriente continua.

## Aviso sobre el cable azul/blanco

- Con el interruptor de encendido activado (ACC ON), se emite una señal de control a través del cable azul/blanco. Conecte este cable a un terminal de control remoto de amplificador de potencia externo del sistema, al terminal de control de relé de antena automática o al terminal de control de potencia de refuerzo de antena (máx. 300 mA 12 V CC). La señal de control se emite a través del cable azul/blanco, incluso si la fuente de audio está desconectada.

## Este producto

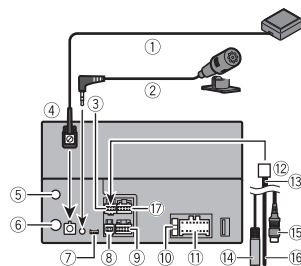

- 1 Antena GPS de 3,55 m
- 2 Micrófono de 3 m
- 3 Conector 1 (REAR VIEW CAMERA / MUTE/STEERING WHEEL CONTROL)
- 4 Este producto
- 5 Entrada de antena Digital Radio
- 6 Toma de antena
- 7 CANBUS
- 8 Conector 2 (AUX IN)
- 9 Suministro de salida previa
- 10 Fusible (10 A)
- 11 Fuente de alimentación
- 12 A conector 1
- 13 Cable de cámara trasera/SWC
- 14 Entrada remota con cable (STEERING WHEEL CONTROL)
- 15 Admite conexión de adaptador de control remoto con cable (vendido por separado).
- 16 Amarillo/negro (MUTE)
- 17 Sin usar

## Cable de alimentación

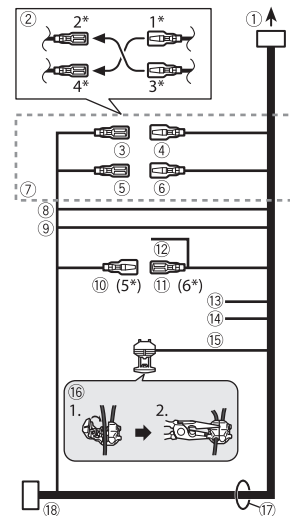

- 1 A la fuente de alimentación
- 2 Dependiendo del tipo de vehículo, la función de 2\* y 4\* puede variar. En este caso, es importante conectar 1\* a 4\* y 3\* a 2\*.
- 3 Marrón (2\*) Reserva (o accesorio)
- 4 Amarillo (1\*) Conéctelo al terminal de suministro constante de 12 V.
- 5 Rojo (4\*) Accesorio (o reserva)
- 6 Rojo (3\*) Conéctelo al terminal controlado por el interruptor de encendido (12 V CC).
- 7 Conecte los cables del mismo color.

- ⑧ Naranja/blanco  
Al terminal del interruptor de iluminación.
- ⑨ Negro (tierra)  
A la carrocería (metálica) del vehículo.
- ⑩ Azul/blanco (5\*)  
La posición de los pines del conector ISO variará en función del tipo de vehículo. Conecte 5\* y 6\* si el pin 5 es un tipo de control de antena. En otro tipo de vehículo, no conecte nunca 5\* ni 6\*.

- ⑪ Azul/blanco (6\*)  
Conéctelo al terminal de control de relé de antena automática (máx. 300 mA 12 V CC).

- ⑫ Azul/blanco  
Conéctelo al terminal de control de amplificador de potencia del sistema (máx. 300 mA 12 V CC).

- ⑬ Violeta/blanco  
De los dos cables conectados a la luz trasera, conecte el cable cuya tensión cambie al poner la palanca de cambios en la posición de marcha atrás (R). Esta conexión permite a la unidad detectar si el vehículo se mueve hacia adelante o hacia atrás.

- ⑭ Rosa  
Entrada de la señal de velocidad del vehículo

- ⑮ Verde claro  
Se utiliza para detectar el estado de conexión/desconexión del freno de mano. Este cable debe conectarse al lado de la fuente de alimentación del interruptor del freno de mano.

**Si esta conexión se realiza de forma incorrecta o se omite, ciertas funciones del producto quedarán inservibles.**

- ⑯ Método de conexión  
Fije el cable (1) y, después, fijelo firmemente con pinzas de punta de aguja (2).

- ⑰ Cables de altavoz

Blanco: Izquierdo delantero +  
Blanco/negro: Izquierdo delantero -  
Gris: Derecho delantero +  
Gris/negro: Derecho delantero -  
Verde: Trasero izquierdo +  
Verde/negro: Trasero izquierdo -  
Violeta: Trasero derecho +  
Violeta/negro: Trasero derecho -

- ⑱ Conector ISO

En algunos vehículos, el conector ISO puede dividirse en dos. En este caso, asegúrese de conectarlo a ambos conectores.

#### NOTAS

- La posición del circuito de detección de velocidad y la posición del interruptor del freno de estacionamiento varían en función del modelo de vehículo. Para los detalles, consulte a su distribuidor autorizado de Pioneer o a un instalador profesional.
- La posición del interruptor del freno de mano depende del modelo del vehículo. Para obtener más información, consulte el Manual del propietario del vehículo o póngase en contacto con su distribuidor.

## Amplificador de potencia (vendido por separado)

### ⚠ Importante

Los cables de altavoz no se utilizan cuando esta conexión está en uso.

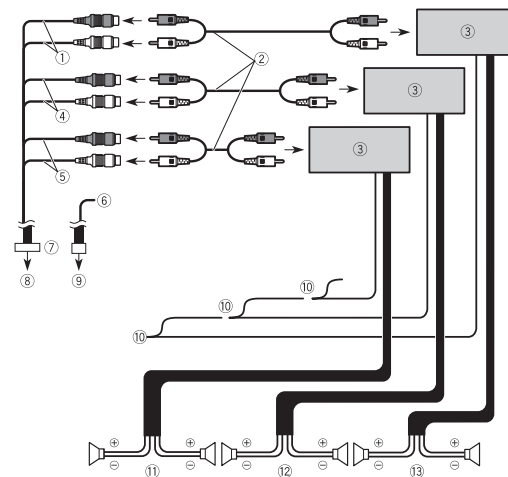

- ① Salida de subwoofer (**SUBWOOFER OUT L/SUBWOOFER OUT R**)
- ② Cable RCA (vendido por separado)
- ③ Amplificador de potencia
- ④ Salida frontal (**FRONT OUT L/FRONT OUT R**)
- ⑤ Salida posterior (**REAR OUT L/REAR OUT R**)
- ⑥ Amarillo/negro (**MUTE**)

Si utiliza un equipo con función de silencio, conecte este cable al cable de silencio de audio de dicho equipo. En caso contrario, no conecte el cable de silencio de audio.

- ⑦ Cable de salida previa
- ⑧ A suministro de salida previa
- ⑨ A conector 1
- ⑩ Mando a distancia del sistema  
Conéctelo al cable azul/blanco.
- ⑪ Altavoz posterior
- ⑫ Altavoz frontal
- ⑬ Subwoofer

## iPhone y smartphone

### NOTAS

- Para obtener más información sobre cómo conectar un dispositivo externo mediante un cable que se vende por separado, consulte el manual del cable.
- Para obtener más información sobre la conexión y las operaciones del smartphone iPhone, consulte el Manual de operación.
- iPhone y Lightning son marcas comerciales de Apple Inc., registradas en EE. UU. y en otros países y regiones.

## iPhone con un conector Lightning

### Conexión mediante el puerto USB

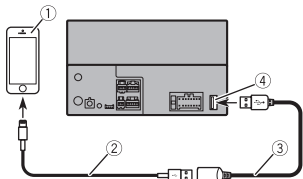

- 1 iPhone con un conector Lightning
- 2 Cable de interfaz USB para iPhone (vendido por separado)
- 3 Cable USB de 1,5 m
- 4 Puerto USB

## Smartphone (dispositivo Android™)

### Conexión mediante el puerto USB

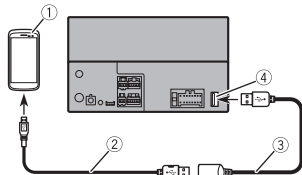

- 1 Smartphone
- 2 Cable USB - micro USB (USB Type-A a micro USB Type-B) (vendido por separado)  
Cable USB Type-C® (USB Type-A a USB Type-C) (vendido por separado)
- 3 Cable USB de 1,5 m
- 4 Puerto USB

### NOTAS

- Según la norma USB, la longitud total cuando hay un cable de USB Type-A a micro USB Type-B (2) y un cable USB (3) conectados no puede superar los 2 m y, cuando hay un cable de USB Type-A a USB Type-C (2) y un cable USB (3) conectados, no puede superar los 4 m. Si utiliza un cable diferente, la unidad principal tal vez no funcione correctamente.
- Android es una marca de Google LLC.
- USB Type-C® y USB-C® son marcas registradas de USB Implementers Forum.

## Cámara

### Acercas de la cámara de visión trasera

Cuando se utiliza una cámara de visión trasera, la imagen de visión trasera se visualiza automáticamente al mover la palanca de cambios a la posición de **marcha atrás (R)**. El modo **Camera View** también le permite comprobar lo que tiene detrás mientras conduce.

### ⚠ ADVERTENCIA

- UTILICE ESTA ENTRADA ÚNICAMENTE PARA IMÁGENES EN MARCHA ATRÁS DE LA CÁMARA DE VISIÓN TRASERA ESPECULAR. CUALQUIER OTRO USO PODRÍA DERIVAR EN LESIONES O DAÑOS.
- LA ENTRADA DE LA SEGUNDA CÁMARA SIRVE PARA COMPLEMENTAR LA VISIÓN DEL CONDUCTOR, PERO NO SUSTITUYE EN NINGÚN CASO LA PLENA ATENCIÓN DEL CONDUCTOR, POR LO QUE PIONEER NO SE RESPONSABILIZARÁ DE NINGUNA PÉRDIDA O DAÑO EN RELACIÓN CON SU USO. ES RESPONSABILIDAD DEL CONDUCTOR SER CONSCIENTE DE LO QUE TIENE A SU ALREDEDOR Y DE LAS CONDICIONES EXISTENTES EN TODO MOMENTO MIENTRAS CONDUCE UN VEHÍCULO, INCLUYENDO MIRAR POR LOS ESPEJOS RETROVISORES AL CONDUCIR MARCHA ATRÁS.

### ⚠ PRECAUCIÓN

- La imagen en pantalla puede aparecer invertida.
- Con la cámara de visión trasera puede vigilar un remolque o dar marcha atrás para aparcar en un lugar difícil. No debe usarse como divertimento.
- Si utiliza la visión trasera, es posible que parezca que los objetos están más cerca o más lejos de lo que están en realidad.
- El área de la imagen en pantalla completa que aparece al dar marcha atrás o al

comprobar la parte trasera del vehículo puede diferir ligeramente.

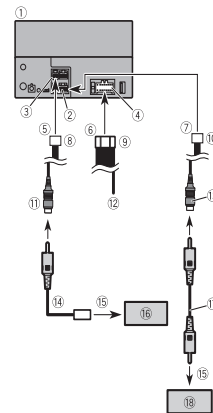

- 1 Este producto
- 2 Suministro de salida previa
- 3 Conector 1
- 4 Fuente de alimentación
- 5 A conector 1
- 6 A la fuente de alimentación
- 7 A suministro de salida previa
- 8 Cable de cámara trasera/SWC
- 9 Cable de alimentación
- 10 Cable de salida previa
- 11 Marrón (**REAR VIEW CAMERA IN**)
- 12 Violeta/blanco (**REVERSE-GEAR SIGNAL INPUT**)  
Consulte la sección Cable de alimentación en la página 3.
- 13 Amarillo (**SECOND CAMERA INPUT**)

### NOTA

No use la segunda cámara para otros fines que no sean la asistencia a la conducción.

- 14 Cable de alimentación RCA (vendido por separado)
- 15 A la salida de vídeo

- 16 Cámara de visión trasera (vendido por separado)
- 17 Cable RCA (vendido por separado)
- 18 Cámara de visión (vendido por separado)

#### NOTAS

- Conecte solamente la cámara de visión trasera a **REAR VIEW CAMERA IN**. No conecte ningún otro equipo.
- Para utilizar cámaras de visión trasera es preciso llevar a cabo algunos ajustes. Para obtener más información, consulte el Manual de operación.

## Componente de vídeo externo y pantalla

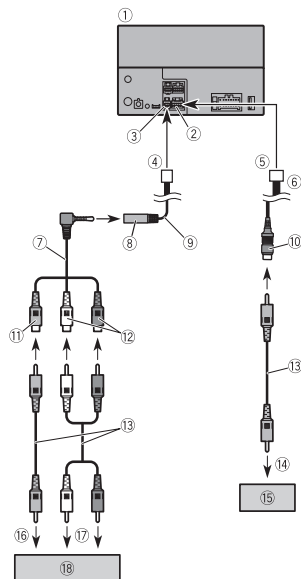

- 1 Este producto
- 2 Suministro de salida previa
- 3 Conector 2
- 4 A conector 2
- 5 A suministro de salida previa
- 6 Cable de salida previa
- 7 Cable AV minijack (vendido por separado)
- 8 Entrada AUX (**AUX IN**)
- 9 Cable AUX IN
- 10 Amarillo (**REAR MONITOR OUT**)
- 11 Amarillo
- 12 Rojo, blanco

- 13 Cables RCA (vendido por separado)
- 14 A la entrada de vídeo
- 15 Pantalla trasera con conectores de entrada RCA
- 16 A la salida de vídeo
- 17 A las salidas de audio
- 18 Componente de vídeo externo (vendido por separado)

#### ⚠ ADVERTENCIA

**NUNCA instale la pantalla trasera en un lugar que permita al conductor ver la fuente de vídeo mientras conduce.**

La salida de vídeo trasera de este producto sirve para conectar una pantalla que permite a los pasajeros de los asientos traseros ver la fuente de vídeo.

#### ⚠ PRECAUCIÓN

Asegúrese de usar un cable AV minijack (vendido por separado) para la conexión. Si utiliza otros cables, la posición del cableado podría diferir, ocasionando imágenes y sonidos con interferencias.

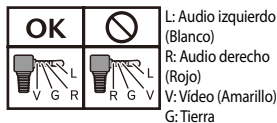



# Instalación

## Precauciones previas a la instalación

### ⚠ PRECAUCIÓN

- Nunca instale este producto en lugares en los que puedan darse las situaciones siguientes:
  - Podiese dañar al conductor o a los pasajeros si el vehículo se detuviese de repente.
  - Podiese afectar a la conducción del vehículo, por ejemplo en el suelo delante del asiento del conductor o cerca del volante o de la palanca de cambios.
- Para garantizar una instalación adecuada, utilice las piezas suministradas de la forma especificada. Si no se suministran piezas con este producto, utilice piezas compatibles de la forma indicada después de haber comprobado a través de su distribuidor la compatibilidad de dichas piezas. Si utiliza otras piezas que no hayan sido suministradas o que no sean compatibles, podrían estropear las piezas internas del producto, o podrían aflojarse y hacer que se desprenda el producto.
- No instale este producto donde pueda (i) obstruir la visión del conductor, (ii) perjudicar el funcionamiento de cualquiera de los sistemas de seguridad del vehículo, incluidos airbags, botones de luz de emergencia o (iii) perjudicar la capacidad del conductor para conducir con seguridad el vehículo.
- No instale este producto delante o cerca del salpicadero, de la puerta o del pilar desde el que se abriría uno de los airbags

del vehículo. Consulte el manual del propietario de su vehículo para obtener información sobre el área de uso de los airbags delanteros.

## Antes de la instalación

- Póngase en contacto con su distribuidor más cercano si la instalación requiere perforar alguna superficie u otras modificaciones del vehículo.
- Antes de realizar la instalación final de este producto, conecte el cableado temporalmente y asegúrese de que todo está conectado correctamente y que el sistema funciona debidamente.

## Notas acerca de la instalación

- No instale este producto en lugares en los que pueda estar expuesto a altas temperaturas o a humedad, como por ejemplo:
  - Lugares cercanos a un calefactor, conducto de ventilación o aire acondicionado.
  - Lugares expuestos a la luz solar directa, tales como el salpicadero.
  - Lugares que pudieran verse expuestos a lluvia, como las proximidades de una puerta o en el suelo del vehículo.
- Instale este producto en horizontal en una superficie con una tolerancia de entre 0 y 60 grados.

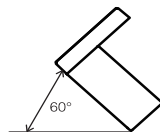

- Cuando instale el sistema, para garantizar una correcta dispersión del calor durante el uso de este producto, asegúrese de dejar un amplio espacio por detrás del panel trasero y enrollar los cables sueltos de modo que no bloqueen las aberturas de ventilación.

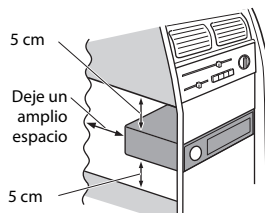

## Antes de instalar este producto

- 1 **Extraiga el anillo embellecedor.** Extienda la parte superior y la parte inferior del anillo embellecedor hacia fuera para extraer el anillo embellecedor.

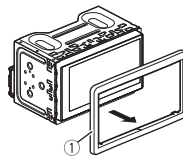

- 1 Anillo embellecedor
- 2 Retire el soporte.

Afloje los tornillos para retirar el soporte.

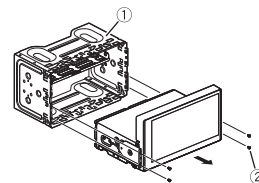

- 1 Soporte
- 2 Tornillo

## Instalación con el soporte

- 1 Instale el soporte en el salpicadero.
- 2 Fije el manguito de montaje utilizando un destornillador para doblar las pestañas metálicas (90°) y colocarlas en su sitio.

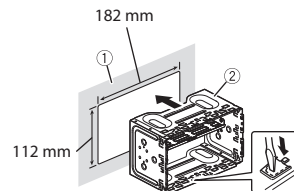

- 1 Salpicadero
  - 2 Soporte
- 3 Instale este producto y apriete los tornillos.

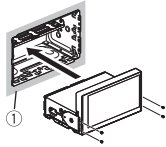

① Salpicadero

4 Coloque el anillo embellecedor.

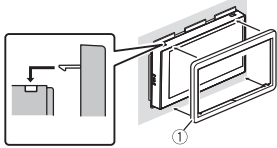

① Anillo embellecedor

## Instalación utilizando los orificios del lateral de este producto

1 Retire los soportes laterales.

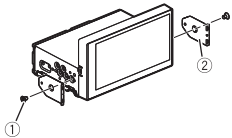

① Tornillo para fijar el soporte lateral  
② Soporte lateral

2 Fije este producto al soporte de montaje de radio de fábrica.

Coloque este producto de forma que sus orificios para tornillos queden alineados con los orificios para tornillos

del soporte y apriete los tornillos en dos posiciones a cada lado.

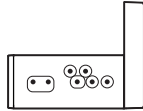

### SUGERENCIA

La cantidad de saliente de esta unidad del panel/console puede ajustarse cambiando la posición del orificio del tornillo de esta unidad al soporte de montaje de radio de fábrica.

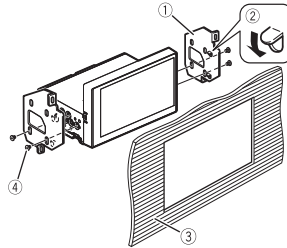

① Soporte de montaje de radio de fábrica  
② Si la lengüeta afecta a la instalación, puede doblarla y apartarla.  
③ Salpicadero o consola  
④ Tornillo de superficie plana  
Asegúrese de que utiliza los tornillos suministrados con este producto.

## Instalación de la antena GPS

### ⚠ PRECAUCIÓN

No corte el cable de la antena GPS para acortarlo ni use una extensión para alargarlo. Alterar el cable de la antena puede ocasionar cortocircuitos o fallos de funcionamiento y daños permanentes en este producto.

### Notas acerca de la instalación

- La antena debe instalarse en una superficie nivelada en la que las ondas de radio se bloqueen lo menos posible. La antena no puede recibir ondas de radio si la recepción del satélite está bloqueada.

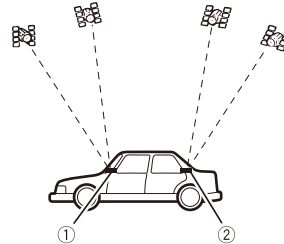

- ① Salpicadero  
② Repisa posterior
- Tenga cuidado de no tirar del cable de la antena al extraer la antena GPS. Podría desconectar el cable.
  - No pinte la antena GPS, ya que podría afectar a su rendimiento.

## Durante la instalación de la antena en el interior del vehículo (en el salpicadero o repisa trasera)

### ADVERTENCIA

No instale la antena GPS sobre sensores o aberturas de ventilación en el salpicadero del vehículo, ya que de hacerlo podría interferir en el correcto funcionamiento de dichos sensores o aberturas de ventilación y afectar a la capacidad de la antena GPS de fijarse al salpicadero de forma correcta y segura.

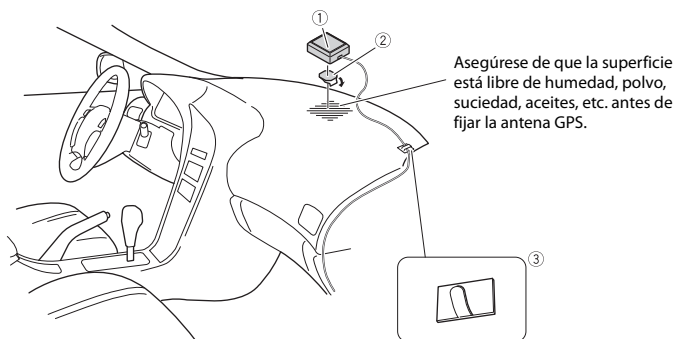

- ① Antena GPS
- ② Cinta de doble cara
- ③ Abrazaderas

Utilice abrazaderas para fijar el cable en el interior del vehículo donde sea necesario.

### NOTAS

- Fije la antena GPS en la superficie tan nivelada como sea posible allí donde la antena GPS se dirige a la ventana.
- Algunos modelos usan un tipo de vidrio en las ventanas que no permite que pasen las señales de los satélites GPS. En estos modelos, instale la antena GPS en el exterior del vehículo.

## Instalación del micrófono

- Instale el micrófono de tal forma que esté correctamente orientado y a la distancia correcta del conductor para que resulte fácil captar la voz del conductor.
- Asegúrese de apagar (ACC OFF) el producto antes de conectar el micrófono.
- Dependiendo del modelo del vehículo, la longitud del cable del micrófono puede ser demasiado corta cuando monta el micrófono en el parasol. En tales casos, instale el micrófono en la columna de dirección.

## Montaje en el parasol

- 1 Coloque el cable del micrófono en la ranura.

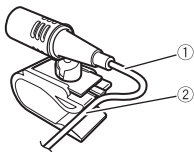

- 1 Cable del micrófono
- 2 Ranura

- 2 Fije el clip del micrófono al parasol.

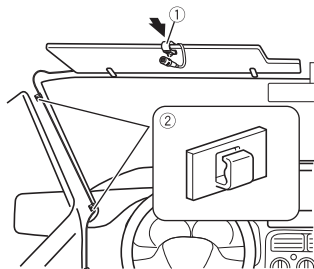

- 1 Clip del micrófono
- 2 Abrazaderas

Utilice abrazaderas (se venden por separado) para fijar el cable en el interior del vehículo donde sea necesario.

Instale el micrófono con el parasol plegado hacia arriba. No se reconocerá la voz del conductor si el parasol está bajado.

## Instalación en la columna de dirección

- 1 Desconecte la base del micrófono de su clip deslizándola a la vez que pulsa la lengüeta.

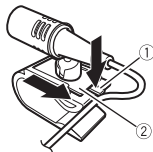

- 1 Lengüeta
- 2 Base del micrófono

- 2 Monte el micrófono en la columna de dirección.

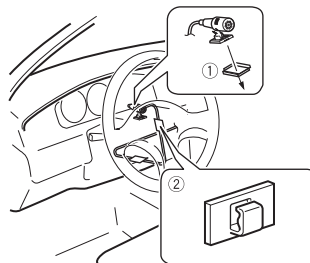

- 1 Cinta de doble cara
- 2 Abrazaderas

Utilice abrazaderas (se venden por separado) para fijar el cable en el interior del vehículo donde sea necesario.

### NOTA

Instale el micrófono en la columna de dirección, alejado del volante.

## Ajuste del ángulo del micrófono

Es posible ajustar el ángulo del micrófono.





# Überprüfen der mitgelieferten Teile

## Dieses Produkt/ Anschlusskabel/ Installationsteile

- Dieses Produkt (x1)

- Stromkabel (x1)
- Pre-Ausgangskabel (x1)
- SWC-/Heckkamerakabel (x1)
- AUX IN-Kabel (x1)
- USB-Kabel (x1)

- Halterung (x1)
- Schraube (x4)
- Abdeckring (x1)
- Schraube bündig mit der Oberfläche (x4)
- Seitliche Halterung (x2)
- Schraube zur Befestigung der seitlichen Halterung (x2)

## GPS-Antenne/ Installationsteile

- GPS-Antenne (x1)
- Doppelseitiges Klebeband (x1)
- Kabelklemmen (x3)

## Mikrofon/ Installationsteile

- Mikrofon (x1)
- Doppelseitiges Klebeband (x1)

## Sonstige Teile

- Anleitung(en) (x1)
- Garantiekarte (x1)

dürfen während der Fahrt nicht bedient werden, da Ihre Aufmerksamkeit dem sicheren Betrieb des Fahrzeugs gelten muss. Das Gerät darf den Fahrer niemals von der Einhaltung wichtiger Sicherheitsrichtlinien und der allgemeinen Verkehrsregeln abhalten. Wenn Sie Probleme beim Betrieb des Produkts haben, fahren Sie an die Seite, parken Sie Ihr Fahrzeug an einem

- sicheren Ort und ziehen Sie die Handbremse an, bevor Sie die notwendigen Einstellungen vornehmen.
- Installieren Sie dieses Produkt so, dass es (i) die Sicht des Fahrers nicht beeinträchtigt, (ii) die Funktion der Fahrzeugbetriebssysteme oder der Sicherheitsfunktionen, einschließlich der Airbags und der Warnleuchten, nicht behindert und (iii) den Fahrer nicht beim sicheren Führen des Fahrzeugs stört. In einigen Fällen kann dieses Produkt aufgrund des Fahrzeugtyps oder der Gestaltung des Fahrzeuginnenraums möglicherweise nicht installiert werden.

## Wichtige Sicherheitshinweise

### **WARNUNG**

Pioneer empfiehlt nicht, dieses Produkt eigenhändig zu installieren. Dieses Produkt ist nur zur professionellen Installation vorgesehen. Wir empfehlen, dass nur autorisiertes Pioneer-Servicepersonal, das speziell ausgebildet wurde und entsprechende Erfahrung in mobiler Elektronik besitzt, dieses Produkte einrichtet und installiert. **REPARIEREN SIE DIESES PRODUKT KEINESFALLS SELBST.** Installations- oder Wartungsarbeiten an diesem Produkt und seinen Anschlusskabeln können Sie der Gefahr von Stromschlägen und anderen Risiken aussetzen und Schäden am Produkt verursachen, die nicht durch die Garantie abgedeckt werden.

## Vor dem Anschließen des Systems zu beachten

### **WARNUNG**

Vermeiden Sie jegliche Eingriffe zur Manipulation oder Deaktivierung des Handbremsensperresystems, da dieses Ihrer Sicherheit dient. Eine Manipulation oder Deaktivierung des Handbremsensperresystems kann eine schwere Verletzung oder den Tod zur Folge haben.

### **VORSICHT**

- Sichern Sie die gesamte Verkabelung mit Kabelklemmen oder Isolierband. Achten Sie darauf, dass keine „nackte“ Verkabelung offenliegt.
- Schließen Sie das gelbe Kabel dieses Produktes nicht direkt an die Fahrzeugbatterie an. Falls das Kabel direkt an die Batterie angeschlossen wird, können Motorvibrationen die Isolierung an dem Punkt außer Kraft setzen, an dem das Kabel von der Fahrgastzelle in den Motorraum führt. Falls die gelbe Kabelisolierung durch den Kontakt mit Metallteilen beschädigt wird, kann ein Kurzschluss auftreten und zu erheblichen Gefahren führen.
- Es ist extrem gefährlich, wenn zugelassen wird, dass sich das Kabel um die Lenksäule oder den Schalthebel wickelt. Achten Sie darauf, dieses Produkt, seine Kabel und die Verdrahtung so zu installieren, dass sie die Fahrt nicht blockieren oder behindern.
- Es muss sichergestellt sein, dass die Kabel nicht die Bedienung von beweglichen Fahrzeugteilen, insbesondere des Lenkrads, des Schalthebels, der Handbremse, der Sitzführungsschienen, der Türen und der Bedienelemente des

# Anschluss

## Vorsichtsmaßnahmen

### Ihr neues Produkt und diese Anleitung

- Dieses Produkt, Applikationen und die Heckkameraoption (sofern erworben)

Fahrzeugs, behindern oder sich in solchen Komponenten verfangen.

- Verlegen Sie die Kabel nicht an Stellen, an denen sie hohen Temperaturen ausgesetzt sind. Falls sich die Isolierung erhitzt, können Kabel beschädigt werden, was Kurzschlüsse oder Fehlfunktionen sowie dauerhafte Schäden am Produkt zur Folge haben kann.
- Kabel sollten grundsätzlich nicht gekürzt werden. Durch Kürzen der Kabel kann es eventuell zu einem Versagen der Sicherheitsschaltung kommen (Sicherungshalter, Sicherungswiderstand oder Filter usw.).
- Niemals durch Anzapfen der Versorgungsleitung dieses Produkts Strom an andere elektronische Produkte ableiten. Derartige Eingriffe führen zum Überschreiten der Stromkapazität und Überhitzen des Kabels.

- Unsachgemäßer Einbau kann zum Erlöschen der Garantie des Fahrzeugherstellers führen.
- Beachten Sie alle Vorschriften und Sicherheitshinweise des Kfz-Herstellers, insbesondere die Vorschriften zu Alarmanlage, Wegfahrsperrung und Airbag!

## Vor dem Einbau dieses Produkts

- Verwenden Sie dieses Produkts nur mit einer 12-Volt-Batterie und negativer Erdung. Andernfalls kann es zu einem Brand oder einer Fehlfunktion kommen.
- Um Kurzschlüsse im elektrischen System zu verhindern, ist unbedingt vor dem Einbau das Minus-Batteriekabel (-) abzuklemmen.

## Zur Vermeidung von Schäden

### ⚠️ WARNUNG

- Wenn der Lautsprecherausgang von 4 Kanälen verwendet wird, verwenden Sie Lautsprecher über 50 W (maximale Eingangsleistung) und zwischen 4  $\Omega$  und 8  $\Omega$  (Impedanzwert). Verwenden Sie für dieses Gerät keine 1- $\Omega$ - bis 3- $\Omega$ -Lautsprecher.
- Die schwarze Leitung ist Masse. Bitte erden Sie diese Leitung separat von der Masse von Hochstromprodukten, wie Endverstärkern. Erden Sie nicht mehr als ein Produkt gemeinsam mit der Masse von einem anderen Produkt. Beispiel: Sie müssen einen Verstärker fern von der Masse dieses Produktes erden. Die Verbindung von Massen kann einen Brand und/oder Schäden an den Produkten verursachen, wenn sich die Massen lösen.
- Achten Sie beim Sicherungswechsel darauf, ausschließlich Sicherungen zu verwenden, deren Anschlusswerte den Angaben am Produkt entsprechen.
- Dieses Produkt kann nur in Fahrzeuge eingebaut werden, deren Zündschalter eine ACC-Position (für Zubehör) aufweisen.
- Bedecken Sie die getrennte Leitung zur Vermeidung eines Kurzschlusses mit Isolierband. Es ist sehr wichtig, alle nicht verwendeten Lautsprecherleitungen zu isolieren, die andernfalls einen Kurzschluss verursachen könnten.
- Entnehmen Sie Einzelheiten zum Anschluss eines Leistungsverstärkers oder anderer Geräte an dieses Produkt deren Bedienungsanleitung.
- Das am Produkt angebrachte grafische Symbol  bedeutet Gleichstrom.

## Anmerkung zum blau/weißen Kabel

- Wenn die Zündung eingeschaltet ist (ACC ON), wird ein Steuersignal über die blaue/weiße Leitung ausgegeben. Stellen Sie eine Verbindung zum System-Fernsteuerungsterminal eines externen Endverstärkers, zum Auto-Antennenrelais-Steuerungsterminal oder zum Antennenverstärker-Leistungssteuerungsterminal her (max. 300 mA, 12 V DC). Das Steuersignal wird über die blaue/weiße Leitung ausgegeben, selbst wenn die Audioquelle abgeschaltet ist.

## Dieses Produkt

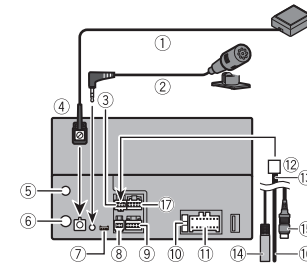

- 1 GPS Antenne 3,55 m
- 2 Mikrofon 3 m
- 3 Anschluss 1 (REAR VIEW CAMERA IN/ MUTE/STEERING WHEEL CONTROL)
- 4 Dieses Produkt
- 5 Digitalradio-Antenneneneingang
- 6 Antennenbuchse
- 7 CANBUS
- 8 Anschluss 2 (AUX IN)
- 9 Pre-Ausgangsversorgung
- 10 Sicherung (10 A)
- 11 Netzteil

- 12 An Anschluss 1
- 13 SWC-/Heckkamerakabel
- 14 Kabelgebundener Fernsteuerungseingang (STEERING WHEEL CONTROL)  
Ein festverdrahteter Fernbedienungsadapter kann angeschlossen werden (separat erhältlich).
- 15 Braun (REAR VIEW CAMERA IN)
- 16 Gelb/schwarz (MUTE)
- 17 Wird nicht verwendet

## Stromkabel

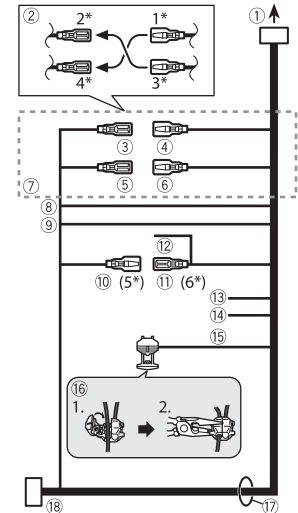

- 1 Zur Stromversorgung
- 2 Je nach Fahrzeugart kann die Funktion von 2\* und 4\* abweichen. In diesem Fall

- müssen Sie 1\* mit 4\* und 3\* mit 2\* verbinden.
- ③ Gelb (2\*)  
Sicherung (oder Zubehör)
  - ④ Gelb (1\*)  
Mit konstantem 12-V-Versorgungsterminal verbinden.
  - ⑤ Rot (4\*)  
Zubehör (oder Sicherung)
  - ⑥ Rot (3\*)  
Mit dem durch den Zündschalter (12 V DC) gesteuerten Terminal verbinden.
  - ⑦ Verbinden Sie Leitungen derselben Farbe miteinander.
  - ⑧ Orange/Weiß  
An Beleuchtungsschalterterminal.
  - ⑨ Schwarz (Masse)  
An Fahrzeugkörper (Metall).
  - ⑩ Blau/Weiß (5\*)  
Die Stiftposition des ISO-Anschlusses variiert je nach Fahrzeugtyp. Verbinden Sie 5\* und 6\*, wenn Kontakt 5 ein Antennensteuerungstyp ist. In anderen Fahrzeugtypen niemals 5\* und 6\* verbinden.
  - ⑪ Blau/Weiß (6\*)  
Mit Auto-Antennenrelais-Steuerungsterminal verbinden (max. 300 mA, 12 V Gleichspannung).
  - ⑫ Blau/Weiß  
Mit Systemsteuerungsterminal des Leistungsverstärkers verbinden (max. 300 mA, 12 V DC).
  - ⑬ Violett/Weiß  
Verbinden Sie von den beiden mit dem Rücklicht verbundenen Leitungen die eine, in der sich die Spannung ändert, wenn das Getriebe in den Rückwärtsgang (R) geschaltet wird. Dieser Anschluss ermöglicht dem Gerät die Erkennung, ob sich das Fahrzeug vorwärts oder rückwärts bewegt.
  - ⑭ Rosa  
Signaleingang  
Fahrzeuggeschwindigkeit
  - ⑮ Hellgrün

Zur Erkennung des Ein/Aus-Status der Handbremse. Diese Leitung muss mit der Stromversorgungsseite des Handbremsenschalters verbunden werden.

**Wenn diese Verbindung falsch oder nicht erfolgt, sind einige Funktionen dieses Produkts nicht verwendbar.**

- ⑯ Verbindungsmethode  
Klemmen Sie die Leitung (1) fest und klemmen Sie sie dann mit einer Spitzzange (2) sorgfältig fest.
- ⑰ Lautsprecherleitungen  
Weiß: Vorne links +  
Weiß/Schwarz: Vorne links -  
Grau: Vorne rechts +  
Grau/Schwarz: Vorne rechts -  
Grün: Hinten links +  
Grün/Schwarz: Hinten links -  
Violett: Hinten rechts +  
Violett/Schwarz: Hinten rechts -
- ⑱ ISO-Anschluss  
In einigen Fahrzeugen kann der ISO-Anschluss in zwei Teile aufgeteilt sein. In diesem Fall müssen Sie beide Anschlüsse verbinden.

#### HINWEISE

- Die Position der Geschwindigkeits-Erkennungsschaltung und die Position des Handbremsenschalters ist vom Fahrzeugmodell abhängig. Einzelheiten erfahren Sie bei Ihrem autorisierten Pioneer-Händler oder einem Einbauspezialisten.
- Die Position des Handbremsenschalters ist vom Fahrzeugmodell abhängig. Einzelheiten erfahren Sie aus der Fahrzeuganleitung oder vom Händler.

## Leistungsverstärker (separat erhältlich)

### Wichtig

Die Lautsprecherleitungen werden nicht verwendet, wenn diese Verbindung genutzt wird.

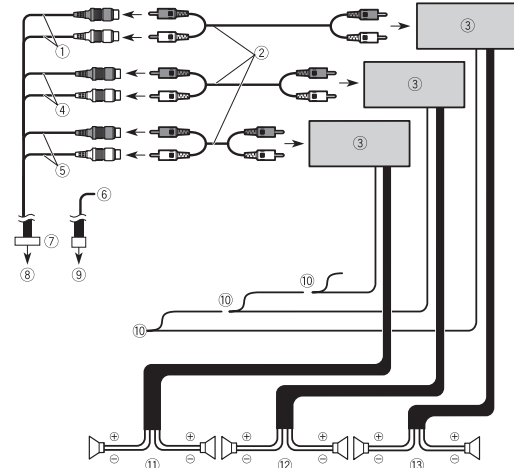

- ① Subwooferausgang (**SUBWOOFER OUT L/SUBWOOFER OUT R**)
- ② RCA-Kabel (separat erhältlich)
- ③ Leistungsverstärker
- ④ Frontausgang (**FRONT OUT L/FRONT OUT R**)
- ⑤ Heckausgang (**REAR OUT L/REAR OUT R**)
- ⑥ Gelb/schwarz (**MUTE**)

Falls Sie ein Gerät mit Stummfunktion nutzen, verbinden Sie diese Leitung mit der Audiostummfunktion von diesem Gerät. Falls nicht, halten Sie die Audiostummfunktion von jeglichen Verbindungen frei.

- ⑦ Pre-Ausgangskabel
- ⑧ An Pre-Ausgangsversorgung
- ⑨ An Anschluss 1
- ⑩ Systemfernsteuerung  
Mit blauem/weißem Kabel verbinden.
- ⑪ Hecklautsprecher
- ⑫ Frontlautsprecher
- ⑬ Subwoofer



## iPhone und Smartphone

### HINWEISE

- Einzelheiten zum Anschluss an ein externes Gerät über ein separat erhältliches Kabel finden Sie in der Bedienungsanleitung des Kabels.
- Einzelheiten zum Anschluss und zur Bedienung des iPhone oder Smartphones finden Sie in der Bedienungsanleitung.
- iPhone und Lightning sind Marken der Apple, Inc., die in den USA und weiteren Ländern und Regionen eingetragen sind.

## iPhone mit Lightning-Anschluss

### Anschluss über den USB-Anschluss

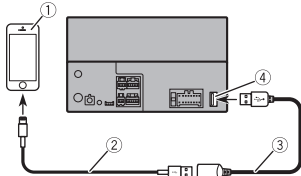

- 1 iPhone mit Lightning-Anschluss
- 2 USB-Schnittstellenkabel für iPhone (separat erhältlich)
- 3 USB-Kabel 1,5 m
- 4 USB-Anschluss

## Smartphone (Android™-Gerät)

### Anschluss über den USB-Anschluss

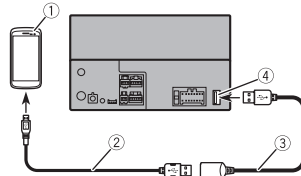

- 1 Smartphone
- 2 USB-auf-Micro-USB-Kabel (USB Type-A auf micro USB Type-B) (separat erhältlich)
- 3 USB-Kabel 1,5 m
- 4 USB-Anschluss

### HINWEISE

- Aufgrund des USB-Standards darf die Gesamtlänge bei der Verbindung eines USB Type-A-auf-micro USB Type-B-Kabels (2) mit einem USB-Kabel (3) 2 m nicht überschreiten. Wenn ein USB Type-A-auf-USB Type-C-Kabel (2) und ein USB-Kabel (3) verbunden werden, darf die Länge 4 m nicht überschreiten. Wenn Sie ein Kabel unter anderen als den oben aufgeführten Bedingungen verwenden, funktioniert das Hauptgerät möglicherweise nicht ordnungsgemäß.
- Android ist eine Marke von Google LLC.
- USB Type-C® und USB-C® sind eingetragene Markenzeichen von USB Implementers Forum.

## Kamera

### Über die Heckkamera

Wenn Sie die Heckkamera nutzen, wechselt das Video automatisch durch Einstellen des Schalthebels auf den **Rückwärtsgang (R)** zum Heckkamerabild. Der **Camera View**-Modus ermöglicht Ihnen auch die Prüfung dessen, was sich während der Fahrt hinter Ihnen befindet.

### ⚠️ WARNUNG

- EINGANG NUR FÜR DIE RÜCKWÄRTSFAHR- ODER SPIEGELBILDFUNKTION DER HECKKAMERA VERWENDEN. ANDERE VERWENDUNGSZWECKE KÖNNEN ZU VERLETZUNGEN ODER SCHÄDEN FÜHREN.
- DIE ZWEITE KAMERA DIENT LEDIGLICH DAZU, DIE SICHTSITUATION DES FAHRERS ZU ERWEITERN, IST JEDOCH KEIN ERSATZ FÜR DIE AUFMERKSAMKEIT DES FAHRERS UND PIONEER ÜBERNIMMT KEINE VERANTWORTUNG FÜR VERLUSTE ODER SCHÄDEN IM ZUSAMMENHANG MIT IHRER VERWENDUNG. ES LIEGT IN DER VERANTWORTUNG DES FAHRERS, DIE UMGEBUNG UND DIE GEGEBENEN BEDINGUNGEN WÄHREND DES FAHRENS STETS IM BLICK ZU BEHALTEN, EINSCHLIESSLICH DER ÜBERPRÜFUNG DER RÜCK- UND/ODER SEITENSPIEGEL BEIM RÜCKWÄRTSFAHREN, FALLS NOTWENDIG.

### ⚠️ VORSICHT

- Das Bild kann spiegelverkehrt angezeigt werden.
- Mit der Heckkamera können Sie Anhänger im Auge behalten oder rückwärts in einen engen Parkplatz einparken. Darf nicht zu Unterhaltungszwecken verwendet werden.

- In Rückansicht dargestellte Objekte können weiter weg oder näher erscheinen, als sie tatsächlich sind.
- Der Bildbereich von beim Rückwärtsfahren oder Prüfen der Rückseite des Fahrzeuges angezeigten Vollbildern kann leicht variieren.

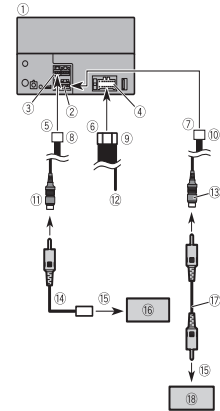

- 1 Dieses Produkt
  - 2 Pre-Ausgangsvorsorgung
  - 3 Anschluss 1
  - 4 Netzteil
  - 5 An Anschluss 1
  - 6 Zur Stromversorgung
  - 7 An Pre-Ausgangsvorsorgung
  - 8 SWC-/Heckkamerakabel
  - 9 Stromkabel
  - 10 Pre-Ausgangskabel
  - 11 Braun (**REAR VIEW CAMERA IN**)
  - 12 Violett/Weiß (**REVERSE-GEAR SIGNAL INPUT**)
  - 13 Gelb (**SECOND CAMERA INPUT**)
- Beachten Sie die Informationen zum Netzkabel auf Seite 3.

## HINWEIS

Verwenden Sie die zweite Kamera nicht für andere Zwecke als zur Fahrunterstützung.

- ⑭ RCA-Netzkabel (separat erhältlich)
- ⑮ An Videoausgang
- ⑯ Heckkamera (separat erhältlich)
- ⑰ Cinch-Kabel (separat erhältlich)
- ⑱ Ansichtskamera (separat erhältlich)

## HINWEISE

- Verbinden Sie nur die Heckkamera mit dem **REAR VIEW CAMERA IN**. Schließen Sie kein anderes Gerät an.
- Einige geeignete Einstellungen sind zur Nutzung von Heckkameras erforderlich. Einzelheiten finden Sie in der Bedienungsanleitung.

## Externe Videokomponente und Display

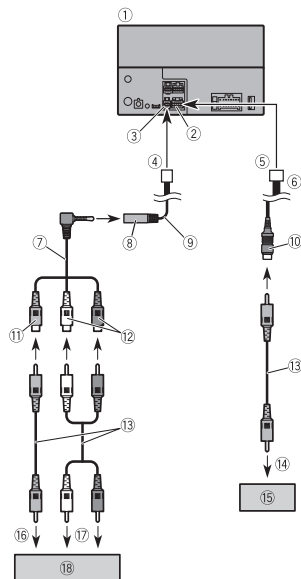

- ① Dieses Produkt
- ② Pre-Ausgangsversorgung
- ③ Anschluss 2
- ④ An Anschluss 2
- ⑤ An Pre-Ausgangsversorgung
- ⑥ Pre-Ausgangskabel
- ⑦ Miniklinkenstecker-AV-Kabel (separat erhältlich)
- ⑧ AUX-Eingang (**AUX IN**)
- ⑨ AUX IN-Kabel
- ⑩ Gelb (**REAR MONITOR OUT**)

- ⑪ Gelb
- ⑫ Rot, Weiß
- ⑬ Cinch-Kabel (separat erhältlich)
- ⑭ An Videoeingang
- ⑮ Rückseitiges Display mit Cinch-Eingängen
- ⑯ An Videoausgang
- ⑰ An Audioausgänge
- ⑱ Externe Videokomponente (separat erhältlich)

## ⚠️ WARNUNG

**Installieren Sie das zusätzliche Display NIEMALS an einem Ort, der es dem Fahrer ermöglicht, während der Fahrt die Videoquelle zu sehen.**

Der Heck-Videoausgang dieses Produkts ist für den Anschluss eines Displays vorgesehen, auf dem Passagiere auf den hinteren Sitzen ein Video ansehen können.

## ⚠️ VORSICHT

Achten Sie darauf, ein Mini-Buchsen-AV-Kabel (separat erhältlich) für die Verdrahtung zu verwenden. Wenn Sie ein anderes Kabel verwenden, kann die Verdrahtungsposition abweichen und zu Bild- und Tonstörungen führen.

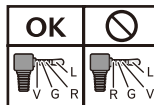

- L: Audio links (weiß)
- R: Audio rechts (rot)
- V: Video (gelb)
- G: Erdung

# Installation

## Vor der Installation zu beachten

### ⚠️ VORSICHT

- Dieses Produkt niemals so einbauen, dass:
  - Der Fahrer oder Beifahrer bei einem plötzlichen Bremsmanöver verletzt werden könnte.
  - Der Fahrer beim Führen des Fahrzeugs behindert wird, wie beispielsweise auf dem Boden vor dem Fahrersitz oder nahe dem Lenkrad oder Schalthebel.
- Stellen Sie zur Gewährleistung einer geeigneten Installation sicher, die mitgelieferten Teile in der angegebenen Weise zu nutzen. Falls irgendwelche Teile nicht mit diesem Produkt geliefert werden, nutzen Sie kompatible Teile auf die angegebene Weise, nachdem Sie die Kompatibilität der Teile über Ihren Händler geprüft haben. Falls andere als die gelieferten oder kompatiblen Teile verwendet werden, können sie interne Teile dieses Produktes beschädigen oder sich lockern und das Produkt kann sich lösen.
- Installieren Sie dieses Produkt so, dass es (i) die Sicht des Fahrers nicht beeinträchtigt, (ii) die Funktion der Fahrzeugbetriebsysteme oder Sicherheitsfunktionen, einschließlich der Airbags und der Warnleuchten, nicht behindert und (iii) den Fahrer nicht beim sicheren Führen des Fahrzeugs stört.
- Bauen Sie dieses Produkt niemals in dem Bereich des Armaturenbretts, einer Tür oder einer Säule ein, in dem sich bei einem Aufprall ein Airbag entfaltet.

Einzelheiten zum Entfaltungsbereich der Frontairbags finden Sie im Benutzerhandbuch Ihres Fahrzeugs.

## Vor dem Einbau

- Wenden Sie sich an einen Fachhändler in der Nähe, wenn zum Einbau des Geräts Löcher gebohrt oder andere Veränderungen am Fahrzeug vorgenommen werden müssen.
- Ehe Sie das Produkt endgültig einbauen, schließen Sie die Kabel provisorisch an und vergewissern sich, dass die Verbindungen korrekt hergestellt wurden und das System ordnungsgemäß arbeitet.

## Hinweise zur Installation

- Bauen Sie dieses Produkt nicht an einem Ort ein, wo eine hohe Temperatur oder Luftfeuchtigkeit herrschen kann, wie z. B.:
  - Plätze in der Nähe einer Heizung, Lüftung oder Klimaanlage.
  - Plätze mit direkter Sonneneinstrahlung, wie z. B. auf dem Armaturenbrett.
  - Plätze, die Regen ausgesetzt sind, wie z. B. in Türnähe oder auf dem Fahrzeugboden.
- Installieren Sie dieses Produkt horizontal auf einer Oberfläche innerhalb einer Toleranz von 0 bis 60 Grad.

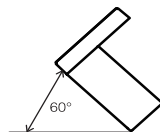

- Damit die bei Betrieb dieses Geräts entwickelte Wärme richtig abgeleitet werden kann, sorgen Sie beim Einbau dafür, dass ausreichend Platz hinter der Rückwand bleibt, und wickeln Sie lockere Kabel so, dass diese keine Öffnungen blockieren können.

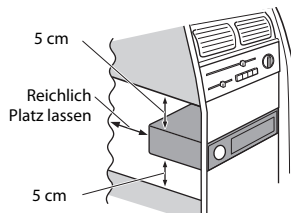

## Vor dem Einbau dieses Produkts

- 1 Entfernen Sie den Abdeckring. Ziehen Sie die obere und die untere Seite des Abdeckrings nach außen, um den Abdeckring zu entfernen.

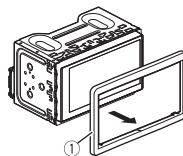

- 1 Abdeckring
- 2 Entfernen Sie die Halterung.

Lösen Sie die Schrauben und entfernen Sie die Halterung.

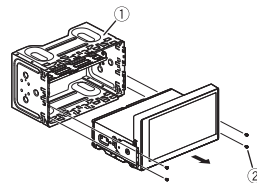

- 1 Halterung
- 2 Schraube

## Einbau mit der Halterung

- 1 Installieren Sie die Halterung im Armaturenbrett.
- 2 Befestigen Sie den Montagerahmen mithilfe eines Schraubendrehers: Die Metallklammern sind in eine sichere Position (90°) zu biegen.

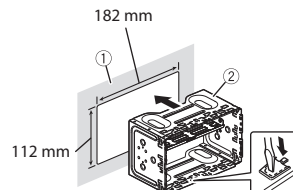

- 1 Armaturenbrett
- 2 Halterung
- 3 Montieren Sie dieses Produkt und ziehen Sie die Schrauben fest.

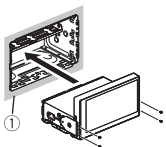

① Armaturenbrett

#### 4 Bringen Sie den Abdeckring an.

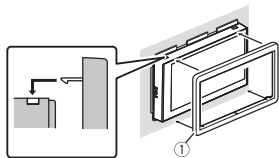

① Abdeckring

## Installation mit Hilfe der Schraubenbohrungen an der Seite dieses Produkts

#### 1 Entfernen Sie die seitlichen Halterungen.

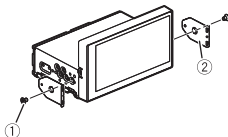

- ① Schraube zur Befestigung der seitlichen Halterung
- ② Seitliche Halterung

#### 2 Befestigen Sie dieses Produkt in der vorinstallierten Radio-Montagehalterung.

Positionieren Sie das Produkt so, dass dessen Schraubenlöcher mit den Schraubenlöchern der Halterung übereinstimmen, und ziehen Sie auf beiden Seiten die Schrauben an zwei Stellen fest.

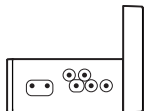

#### TIPP

Sie können durch das Verschieben der Position der Schraubenbohrung dieses Geräts gegenüber der vorinstallierten Radio-Montagehalterung verändern, wie stark das Gerät aus dem Armaturenbrett/der Konsole herausragt.

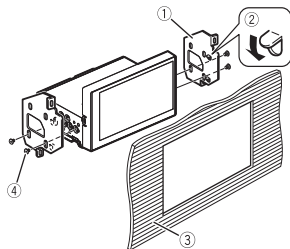

- ① Vorinstallierte Radio-Montagehalterung
- ② Falls die Sperrklinke bei der Installation stört, können Sie sie nach unten biegen.
- ③ Armaturenbrett oder Konsole
- ④ Schraube bündig mit der Oberfläche. Verwenden Sie unbedingt die mit

diesem Produkt mitgelieferten Schrauben.

## Installieren der GPS-Antenne

### ⚠ VORSICHT

Schneiden Sie die Leitung der GPS-Antenne nicht ab, um es zu kürzen und verwenden Sie keine Verlängerung, um es zu verlängern. Eine Veränderung des Antennenkabels kann zu einem Kurzschluss oder einer Fehlfunktion führen und dauerhafte Schäden an diesem Produkt zur Folge haben.

### Hinweise zur Installation

- Die Antenne muss auf einer ebenen Oberfläche installiert werden, wo Funkwellen möglichst wenig gestört werden. Die Antenne kann keine Funkwellen empfangen, wenn der Satellitene Empfang blockiert ist.

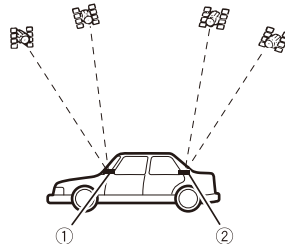

- ① Armaturenbrett
- ② Hutablage
- Achten Sie darauf, nicht an der Antennenleitung zu ziehen, wenn Sie die GPS-Antenne entfernen. Die Leitung könnte sich lösen.

- Streichen Sie die GPS Antenne nicht, da dies ihre Leistung beeinträchtigen könnte.

## Bei der Installation der Antenne im Fahrzeuginnenraum (auf dem Armaturenbrett oder der Hutablage)

### ⚠️ WARNUNG

Installieren Sie die GPS-Antenne nicht über Sensoren oder Lüftungsöffnungen auf dem Armaturenbrett des Fahrzeugs, da dies die ordnungsgemäße Funktion solcher Sensoren oder Lüftungen stören und die einwandfreie und sichere Haftungsfähigkeit der GPS-Antenne am Armaturenbrett beeinträchtigen könnte.

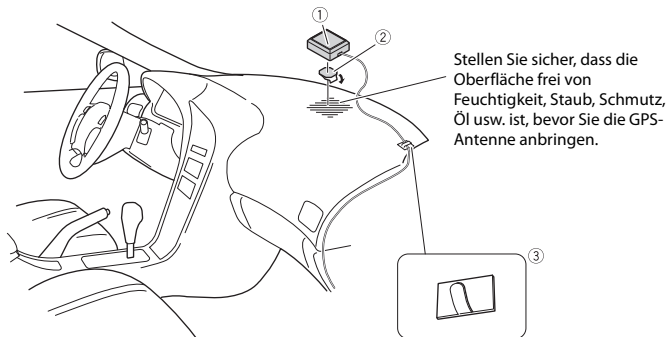

- ① GPS-Antenne
- ② Doppelseitiges Klebeband
- ③ Kabelklemmen

Sichern Sie das Kabel je nach Bedarf mit Kabelklemmen im Fahrzeuginnenraum.

### HINWEISE

- Bringen Sie die GPS-Antenne möglichst gerade dort an der Oberfläche an, wo die GPS-Antenne in Richtung Fenster zeigt.
- Einige Modelle nutzen ein Fensterglas, die GPS-Satellitensignale nicht durchdringen können. Installieren Sie die GPS-Antenne bei solchen Modellen außen am Fahrzeug.

## Einbau des Mikrofons

- Bauen Sie das Mikrofon so ein, dass die Richtung und der Abstand zum Fahrer ideal sind, um die Stimme des Fahrers optimal zu empfangen.
- Schalten Sie unbedingt das Produkt aus (ACC OFF), bevor Sie das Mikrofon anschließen.
- Je nach Fahrzeugmodell ist das Mikrofonkabel eventuell zu kurz, wenn Sie dieses an der Sonnenblende montieren. Montieren Sie das Mikrofon in diesem Fall am Lenkrad.

## Montage an der Sonnenblende

- 1 Legen Sie das Mikrofonkabel in die Nut.

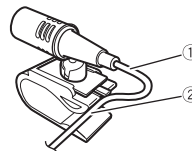

- ① Mikrofonkabel
- ② Nut

- 2 Befestigen Sie den Mikrofon-Clip an der Sonnenblende.

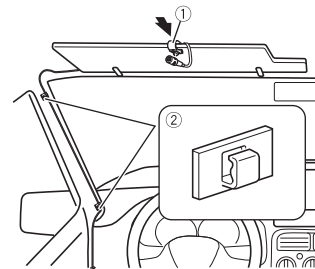

- ① Mikrofon-Clip
  - ② Kabelklemmen
- Sichern Sie das Kabel je nach Bedarf mit getrennt erhältlichen Kabelklemmen im Fahrzeuginnenraum.

Installieren Sie das Mikrofon an der Sonnenblende, wenn sie nach oben geklappt ist. Es kann die Stimme des Fahrers nicht erkennen, wenn die Sonnenblende nach unten geklappt ist.

## Befestigung an der Lenksäule

- 1 Lösen Sie den Mikrofonsockel vom Mikrofon-Clip, indem Sie auf die Zunge drücken und den Mikrofonsockel dabei herauschieben.

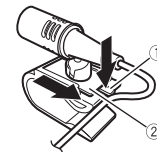

- ① Zunge
- ② Mikrofonsockel

## 2 Befestigen Sie das Mikrofon an der Lenksäule.

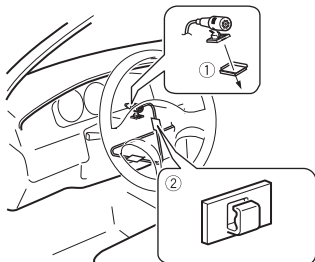

① Doppelseitiges Klebeband

② Kabelklemmen

Sichern Sie das Kabel je nach Bedarf mit getrennt erhältlichen Kabelklemmen im Fahrzeuginnenraum.

### **HINWEIS**

Installieren Sie das Mikrofon an der Lenksäule in ausreichendem Abstand zum Lenkrad.

## Anpassen des Mikrofonwinkels

Der Mikrofonwinkel kann angepasst werden.





# Controle meegeleverde artikelen

## Dit product/ verbindings-/ installatieonderdelen

- Dit product (x1)
- Stroomkabel (x1)
- Pre-uitgang snoer (x1)
- SWC/zwart camerakoord (x1)
- AUX IN koord (x1)
- USB kabel (x1)

- Houder (x1)
- Schroef (x4)
- Sierrand (x1)
- Verzonken schroef (x4)
- Zijklem (x2)
- Schroef voor het bevestigen van de zijklem (x2)

## GPS-antenne/ installatieonderdelen

- GPS-antenne (x1)
- Dubbelzijdig plakband (x1)
- Klemmen (x3)

## Microfoon/ installatieonderdelen

- Microfoon (x1)
- Dubbelzijdig plakband (x1)

## Andere artikelen

- Handleiding(en) (x1)
- Garantiekaart (x1)

aangeschaft) niet als dit uw aandacht voor het veilig besturen van uw voertuig belemmert. Houdt u zich altijd aan de verkeersregels voor veilig rijden en volg altijd alle verkeersborden. Als het bedienen van dit product u niet gemakkelijk af gaat, parkeer uw voertuig dan op een veilige locatie en zet uw voertuig op de handrem voordat u de nodige handelingen verricht.

- Monteer dit product niet waar (i) het zicht van de bestuurder belemmerd wordt, (ii) de functie van een van de bedieningsonderdelen of veiligheidsmaatregelen belemmerd wordt, waaronder airbags, de knoppen voor gevaarverlichting, of (iii) het de mogelijkheid van de bestuurder belemmert om het voertuig veilig te besturen. In sommige gevallen is het niet mogelijk om dit product te monteren vanwege het type voertuig of de vorm van het interieur in het voertuig.

## Belangrijke veiligheidsmaatregelen

### WAARSCHUWING

Pioneer raadt het u af om dit product zelf te monteren. Dit product is gemaakt om uitsluitend op professionele wijze gemonteerd te worden. Wij raden aan om dit product alleen te laten monteren en installeren door erkende medewerkers van Pioneer die voor mobiele elektronica een speciale opleiding hebben gevolgd en veel ervaring hebben. VOER ONDERHOUD AAN DIT PRODUCT NOOIT ZELF UIT. De installatie of het onderhoud aan dit product inclusief de aansluitkabels kunnen u blootstellen aan het gevaar van een elektrische schok of andere gevaren, en kan bovendien schade aan dit product veroorzaken die niet door de garantie gedekt wordt.

## Voorzorgsmaatregelen voordat het systeem wordt aangesloten

### WAARSCHUWING

Probeer het handremblokkeersysteem niet te omzeilen of uit te schakelen die bedoeld is voor uw veiligheid. Omzeilen of uitschakelen van het handremblokkeersysteem kan resulteren in ernstig letsel of de dood.

### LET OP

- Maak alle bedrading stevig vast met kabelklemmen of tape voor elektrakabels. Zorg dat de bedrading niet komt bloot te liggen.
- Sluit de gele draad van dit product niet rechtstreeks op de accu van uw voertuig aan. Als de gele draad rechtstreeks op de accu van uw voertuig wordt aangesloten, dan kan de trilling van de motor ervoor zorgen dat de isolatie disfunctioneert op het punt waar de draad vanuit de passagiersruimte het motorcompartiment binnenkomt. Als de isolatie van de gele draad slijt als gevolg van contact met metalen onderdelen, de kan er kortsluiting ontstaan met aanzienlijke schade tot gevolg.
- Het is extreem gevaarlijk om de kabels om het stuurwiel of de versnellingspook te wikkelen. Zorg dat dit product, de kabels en de bedrading ervan zodanig worden gemonteerd en weggewerkt dat het geen belemmering vormt voor het veilig besturen van het voertuig.
- Zorg ervoor dat de kabels en de bedrading bewegende onderdelen van het voertuig niet in de weg zitten of daarin bekneld of verstrikt raken, voor het stuurwiel, de handrem, de versnellingspook, deuren of andere

# Aansluiten

## Voorzorgsmaatregelen

### Uw nieuwe product en deze handleiding

- Bedien dit product, de toepassingen of de optie van de achteruitkijkcamera (mits



bedieningsmechanismen van het voertuig.

- Werk kabels en draden niet weg langs plekken waar ze aan hoge temperaturen worden blootgesteld. Als de isolatie warm wordt, kunnen draden beschadigd raken, wat tot kortsluiting of een storing leidt en permanente schade aan het product kan veroorzaken.
- Zorg ervoor dat de draden geen kortsluiting maken. Als de draden wel kortsluiting maken, dan kan de beveiliging (zekeringhouder, zekeringweerstand of filter enz.) mogelijk niet goed functioneren.
- Voorzie andere elektronische producten nooit van stroom door de buitenlaag van de stroomdraad van dit product weg te snijden om de stroomdraad van een ander elektronisch product op aan te sluiten. De stroomcapaciteit van de stroomdraad zal worden overschreden, wat oververhitting veroorzaakt.

## Voordat dit product gemonteerd wordt

- Gebruik dit product uitsluitend met een 12-volt batterij en negatieve aarde. Als u dat niet doet, dan kan dat leiden tot brand of storing.
- Om kortsluiting in het systeem te voorkomen, dient u de accukabel (-) los te koppelen voordat u dit product monteert.

## Voorkomen van schade

### ⚠ WAARSCHUWING

- Wanneer de uitgang van de luidspreker door 4 kanalen gebruikt wordt, gebruik dan luidsprekers van meer dan 50 W (Max. ingangsvermogen) en tussen 4 Ω en 8 Ω (impedantiewaarde). Gebruik

geen luidsprekers van 1 Ω tot 3 Ω voor dit apparaat.

- De zwarte draad is de massa. Sluit deze massadraad apart aan van de massadraden van sterkstroomproducten, zoals stroomversterkers. Sluit de massadraad van dit product niet met meer dan één massadraad van een ander product aan. U moet de massadraad van een stroomversterker bijvoorbeeld apart aansluiten van de massadraad van dit product. Het gezamenlijk aansluiten kan brand en/of schade aan de producten veroorzaken als de massadraden losraken.
- Zorg tijdens het vervangen/terugplaatsen van een zekering dat u alleen een zekering gebruikt met de sterkte die op dit product vermeld staat.
- Dit product kan niet worden gemonteerd in een voertuig zonder ACC (accessoire)-stand op de contactschakelaar.
- Om kortsluiting te voorkomen dient u de losgekoppelde draad met isolatietape af te dekken. Het is vooral belangrijk om alle ongebruikte luidsprekerdraden af te dekken omdat ze niet afgedekt een kortsluiting kunnen veroorzaken.
- Voor het aansluiten van een stroomversterker of andere apparaten op dit product verwijzen wij u naar de handleiding van het apparaat dat u wilt aansluiten.
- Het grafische symbool  op het product duidt gelijkstroom aan.

## Opmerking voor de blauw/witte draad

- Wanneer de contactschakelaar in de stand ACC ON wordt gezet, wordt een besturingssignaal door de blauw/witte draad verstuurd. Sluit aan op een afstandsbediening van een externe stroomversterker, de relais van de

automatische antenne, of de stroombediening van de antennebooster (max. 300 mA 12 V DC). Het besturingssignaal loopt door de blauw/witte draad, zelfs als de geluidsbron is uitgeschakeld.

## Dit product

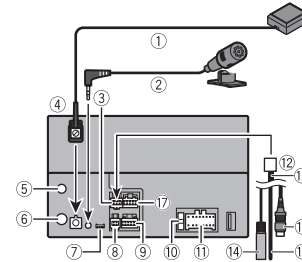

- ① GPS antenne 3,55 m
- ② Microfoon 3 m
- ③ Aansluiting 1 (REAR VIEW CAMERA IN/MUTE/STEERING WHEEL CONTROL)
- ④ Dit product
- ⑤ Antenne-ingang digitale radio
- ⑥ Antennestekker
- ⑦ CANBUS
- ⑧ Aansluiting 2 (AUX IN)
- ⑨ Pre-uitgang voeding
- ⑩ Zekering (10 A)
- ⑪ Voeding
- ⑫ Naar aansluiting 1
- ⑬ SWC/zwart camerakoord
- ⑭ Ingang bekabelde afstandsbediening (STEERING WHEEL CONTROL) Adapter voor bekabelde afstandsbediening kan worden aangesloten (apart verkocht).
- ⑮ Bruin (REAR VIEW CAMERA IN)
- ⑯ Geel/zwart (MUTE)
- ⑰ Wordt niet gebruikt

## Stroomkabel

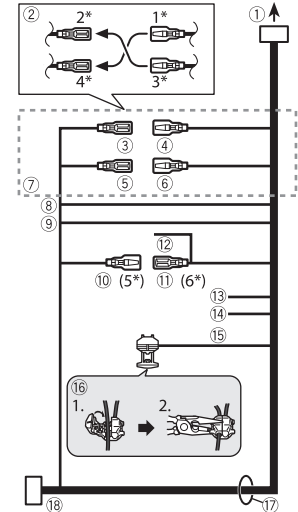

- ① Naar voeding
- ② Afhankelijk van het type voertuig kan de functie van 2\* en 4\* afwijken. Zorg in dit geval dat 1\* op 4\* en 3\* op 2\* wordt aangesloten.
- ③ Geel (2\*) Back-up (of accessoire)
- ④ Geel (1\*) Aansluiten op de constante 12V-stekker.
- ⑤ Rood (4\*) Accessoire (of back-up)
- ⑥ Rood (3\*) Aansluiten op de aansluiting die onder aansturing van de contactschakelaar staat (12 V DC).

- ⑦ Sluit draden van dezelfde kleur op elkaar aan.
- ⑧ Oranje/wit  
Naar de aansluiting van de verlichtingsschakelaar.
- ⑨ Zwart (massa)  
Naar het chassis (metaal) van het voertuig.
- ⑩ Blauw/wit (5\*)  
De pin-positie van de ISO-stekker verschilt, afhankelijk van het type voertuig. Sluit 5\* en 6\* aan als Pin 5 van het type antennebesturing is. Sluit 5\* en 6\* nooit op elkaar aan in een ander type voertuig.
- ⑪ Blauw/wit (6\*)  
Aansluiten op de relais van de automatische antenne (max. 300 mA 12 V DC).
- ⑫ Blauw/wit  
Aansluiten op systeembediens aansluiting van de stroomversterker (max. 300 mA 12 V DC).
- ⑬ Lichtpaars/wit  
Sluit van de twee draden die op de lamp achter aangesloten worden de draad aan waarvan de spanning wijzigt wanneer de versnellingspook in de stand ACHTERUIT (R) staat. Met deze aansluiting kan het apparaat meten of het voertuig vooruit of achteruit rijdt.
- ⑭ Roze  
Autosnelheid signaalangang
- ⑮ Lichtgroen  
Wordt gebruikt om de stand ON/OFF van de handrem te meten. Deze draad moet worden aangesloten aan de kant van de handremschakelaar die van stroom voorzien wordt.  
**Als u deze aansluiting niet of verkeerd aanbrengt, zijn bepaalde functies van dit product onbruikbaar.**
- ⑯ Aansluitmethode  
Klem de draad (1) en klem vervolgens stevig vast met een punttang (2).

- ⑰ Luidsprekerdraden  
Wit: Linksvoor +  
Wit/zwart: Linksvoor -  
Grijs: Rechtsvoor +  
Grijs/zwart: Rechtsvoor -  
Groen: Linksachter +  
Groen/zwart: Linksachter -  
Lichtpaars: Rechtsachter +  
Lichtpaars/zwart: Rechtsachter -
- ⑱ ISO-stekker  
In sommige voertuigen kan de ISO-stekker in tweeën gedeeld zijn. Zorg er in dit geval voor dat beide stekkers worden aangesloten.

#### OPMERKINGEN

- De positie van het circuit van de snelheidsdetectie en de positie van de parkeerremschakelaar variëren afhankelijk van het model voertuig. Raadpleeg voor meer informatie uw erkende dealer van Pioneer of een professionele installateur.
- De positie van de handremschakelaar varieert afhankelijk van het model voertuig. Raadpleeg voor meer informatie de handleiding van het voertuig of de dealer.

## Stroomversterker (apart verkocht)

### ⚠️ Belangrijk

De luidsprekerdraden worden niet gebruikt wanneer deze aansluiting in gebruik is.

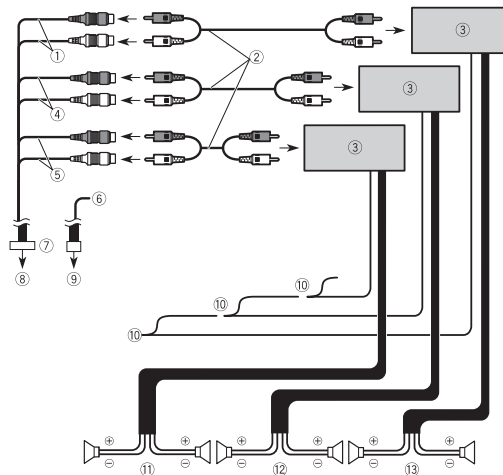

- ① Uitgang subwoofer (**SUBWOOFER OUT L/SUBWOOFER OUT R**)
- ② RCA-kabel (apart verkocht)
- ③ Stroomversterker
- ④ Uitgang voorkant (**FRONT OUT L/FRONT OUT R**)
- ⑤ Uitgang achterkant (**REAR OUT L/REAR OUT R**)
- ⑥ Geel/zwart (**MUTE**)
- Als u een apparaat gebruikt waarop de functie Dempnen aanwezig is, sluit deze draad dan aan op de draad voor Audio dempen van dat apparaat. Als u een dergelijk apparaat niet gebruikt, sluit de draad voor Audio dempen dan NERGENS op aan.
- ⑦ Pre-uitgang snoer
- ⑧ Naar Pre-uitgang voeding
- ⑨ Naar aansluiting 1
- ⑩ Afstandsbediening van het systeem  
Aansluiten op de blauw/witte kabel.
- ⑪ Luidspreker achter
- ⑫ Luidspreker vóór
- ⑬ Subwoofer

## iPhone en smartphone

### OPMERKINGEN

- Raadpleeg de handleiding van de kabel voor meer informatie over het aansluiten van een extern apparaat met behulp van een apart gekochte kabel.
- Raadpleeg de bedieningshandleiding voor meer informatie over het aansluiten en bedienen van de iPhone of smartphone.
- iPhone en Lightning zijn handelsmerken van Apple Inc., die zijn gedeponeerd in de Verenigde Staten en andere landen en regio's.

## iPhone met Lightning-aansluiting

### Aansluiting via de USB-aansluiting

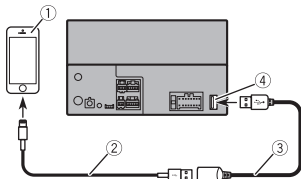

- ① iPhone met Lightning-aansluiting
- ② USB interfacekabel voor iPhone (afzonderlijk verkrijgbaar)
- ③ USB kabel 1,5 m
- ④ USB-aansluiting

## Smartphone (Android™-toestel)

### Aansluiting via de USB-aansluiting

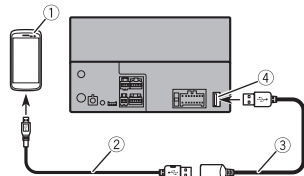

- ① Smartphone
- ② USB - micro USB-kabel (USB Type-A naar micro USB Type-B) (apart verkocht)
- ③ USB Type-C®-kabel (USB Type-A naar USB Type-C) (apart verkocht)
- ④ USB-aansluiting

### OPMERKINGEN

- Vanwege de USB-norm mag de totale lengte bij de verbinding van een USB Type-A-naar-micro USB Type-B-kabel (②) met een USB-kabel (③) niet meer dan 2 m bedragen, en bij de verbinding van een USB Type-A-naar-USB Type-C-kabel (②) met een USB-kabel (③) niet meer dan 4 m. Als u een andere dan de hierboven genoemde kabels gebruikt, is het mogelijk dat het hoofdtoestel niet correct werkt.
- Android is een handelsmerk van Google LLC.
- USB Type-C® en USB-C® zijn gedeponeerde handelsmerken van USB Implementers Forum.

## Camera

### Over de achteruitkijkcamera

Wanneer u de achteruitkijkcamera gebruikt, dan wisselt de beeldweergave van de video automatisch door de versnellingspook in de stand **ACHTERUIT (R)** te zetten. **Camera View** kunt u ook controleren wat zich tijdens het rijden achter uw voertuig bevindt.

### ⚠ WAARSCHUWING

- GEBRUIK DE INGANG UITSLUITEND VOOR ACHTERUIT OF SPIEGELBEELD VAN DE ACHTERUITKIJKCAMERA. ANDER GEBRUIK KAN RESULTEREN IN LETSEL OF SCHADE.
- DE TWEEDE CAMERA-INGANG IS BESCHIKBAAR ALS BIJKOMENDE WEERGAVE VOOR DE BESTUURDER MAAR DIEN NIET TER VERVANGING VAN DE OPLETTENDHEID EN AANDACHT VAN DE BESTUURDER, EN PIONEER AANVAARDT GEEN VERANTWOORDELIJKHEID VOOR VERLIES OF SCHADE IN VERBAND MET HET GEBRUIK ERVAN. DE BESTUURDER IS ERVOOR VERANTWOORDELIJK OM TIJDENS DE BEDIENING VAN HET VOERTUIG OP ELK MOMENT DE OMGEVING EN DE SITUATIE TE BEOORDELEN, INCLUSIEF DOOR GOED GEBRUIK TE MAKEN VAN ACHTERUITKIJKEN/OF ZIJSPIEGELS TIJDENS HET ACHTERUIT RIJDEN.

### ⚠ LET OP

- De schermweergave kan in spiegelbeeld verschijnen.
- Met de achteruitkijkcamera kunt u een eventuele aanhangen in de gaten houden of achteruitkijken in een kleine parkeerplaats. Gebruik de camera niet voor entertainmentdoeleinden.
- De afstand van voorwerpen tot de achteruitkijkcamera kunnen groter of

kleiner lijken dan dat deze in werkelijkheid is.

- De beeldweergave op volledige schermgrootte kan tijdens het achteruitrijden of het controleren van wat zich achter uw voertuig bevindt enigszins afwijken.

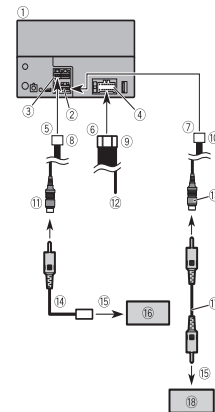

- ① Dit product
- ② Pre-uitgang voeding
- ③ Aansluiting 1
- ④ Voeding
- ⑤ Naar aansluiting 1
- ⑥ Naar voeding
- ⑦ An Naar Pre-uitgang voeding
- ⑧ SWC/zwart camerakoord
- ⑨ Stroomkabel
- ⑩ Pre-uitgang snoer
- ⑪ Bruin (**REAR VIEW CAMERA IN**)
- ⑫ Lichtpaars/wit (**REVERSE-GEAR SIGNAL INPUT**)
- ⑬ Raadpleeg het hoofdstuk Stroomkabel op pagina 3.
- ⑭ Geel (**SECOND CAMERA INPUT**)

#### OPMERKING

Gebruik de tweede camera niet voor andere doeleinden dan rij-assistentie.

- 14 RCA-voedingskabel (apart verkocht)
- 15 Naar video-uitgang
- 16 Achteruitkijkcamera (apart verkocht)
- 17 RCA-kabel (apart verkocht)
- 18 Kijkcamera (apart verkocht)

#### OPMERKINGEN

- Sluit uitsluitend de achteruitkijkcamera aan op **REAR VIEW CAMERA IN**. Sluit geen andere apparaten aan.
- Voor het gebruik van achteruitkijkcamera's zijn bepaalde instellingen vereist. Raadpleeg de bedieningshandleiding voor meer informatie.

## Extern video- onderdeel en het beeldscherm

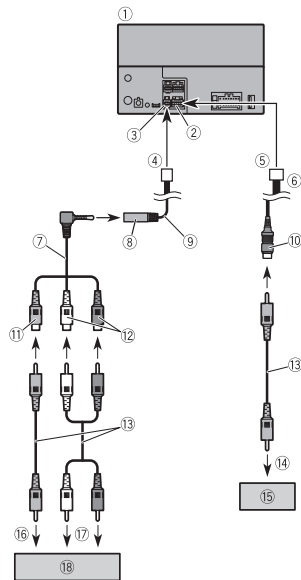

- 1 Dit product
- 2 Pre-uitgang voeding
- 3 Aansluiting 2
- 4 Naar aansluiting 2
- 5 Naar Pre-uitgang voeding
- 6 Pre-uitgang snoer
- 7 Kabel voor AV ministekker (apart verkocht)
- 8 AUX-ingang (**AUX IN**)
- 9 AUX IN-koord
- 10 Geel (**REAR MONITOR OUT**)

- 11 Geel
- 12 Rood, wit
- 13 RCA-kabels (apart verkocht)
- 14 Naar video-ingang
- 15 Achteruitkijkscherm met RCA-ingangstekkers
- 16 Naar video-uitgang
- 17 Naar audio-uitgangen
- 18 Extern video-onderdeel (apart verkocht)

#### ⚠ WAARSCHUWING

**Monteer het achteruitkijkscherm NOOIT op een locatie waardoor de bestuurder tijdens het rijden een video kan bekijken.**

De uitgang van dit product voor video achter is voor het aansluiten van een beeldscherm zodat passagiers achterin een video kunnen bekijken.

#### ⚠ LET OP

Zorg dat u voor de bedrading een AV-kabel met ministekker gebruikt (apart verkocht). Als u andere kabels gebruikt, kan de posities van draden afwijken wat tot storingen in beeld- en geluidweergave leidt.

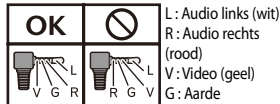

# Installatie

## Voorzorgsmaatregelen voor installatie

### ⚠ LET OP

- Monteer dit product nooit op plaatsen waar, of op een manier waardoor:
  - de bestuurder of de passagiers letsel kunnen oplopen als het voertuig plotseling stopt.
  - dit het veilig besturen van het voertuig belemmert, zoals op de vloer aan de voorkant van de bestuurdersstoel, of dicht bij het stuurwiel of de versnellingspook.
- Zorg dat u voor een goede installatie de meegeleverde onderdelen op de juiste manier gebruikt. Als bepaalde onderdelen niet standaard bij dit product worden meegeleverd, gebruik dan uitsluitend compatibele onderdelen op de gespecificeerde manier nadat u compatibiliteit ervan bij uw dealer gecontroleerd heeft. Als u onderdelen gebruikt die niet zijn meegeleverd en niet compatibel zijn, dan kunnen ze de onderdelen aan de binnenkant van dit product beschadigen of de werking van het product uitschakelen.
- Monteer dit product niet waar (i) het zicht van de bestuurder belemmerd wordt, (ii) de functie van een van de bedieningsonderdelen of veiligheidsmaatregelen belemmerd wordt, waaronder airbags, de knoppen voor gevaarverlichting, of (iii) het de mogelijkheid van de bestuurder belemmert om het voertuig veilig te besturen.

- Monteer dit product nooit vóór of naast de locatie in het dashboard, de deur, of de stijl van waaruit de airbag geactiveerd kan worden. Raadpleeg de handleiding van uw voertuig ter referentie voor de locaties waar de airbags zich aan de voorkant bevinden.

## Vóór installatie

- Raadpleeg uw dichtstbijzijnde dealer als voor de installatie boorgaten in of andere wijzigingen aan uw voertuig nodig zijn.
- Sluit, voordat u dit product in de definitieve opstelling aansluit, de draden tijdelijk aan om te controleren of alle aansluitingen goed zijn en het systeem goed functioneert.

## Opmerkingen voor de installatie

- Monteer dit product niet op locaties die blootstaan aan hoge temperaturen of hoge luchtvochtigheid, zoals:
  - Locaties in de buurt van een verwarming, ventilator of airconditioner.
  - Locaties die blootgesteld worden aan direct zonlicht, zoals boven op het dashboard.
  - Locaties die blootgesteld worden aan regen, zoals dicht bij het portier of op de vloer van het voertuig.
- Monteer dit product horizontaal op een oppervlak met een tolerantie van 0 tot 60 graden.

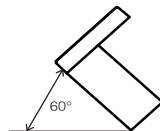

- Om verzekerd te zijn van voldoende ventilatie bij gebruik van dit product, dient u er bij de installatie voor te zorgen dat u achter het achterpaneel voldoende ruimte vrij laat, en dient u eventuele losse kabels vast te binden zodat deze de ventilatie-openingen niet kunnen blokkeren.

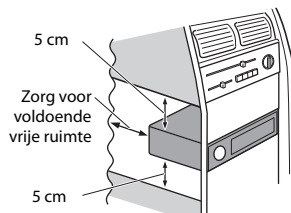

## Voordat dit product gemonteerd wordt

- 1 **Verwijder de sierrand.**  
Trek de boven- en onderkant van de sierrand naar u toe om de sierrand te verwijderen.

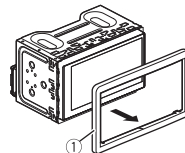

- 1 Sierrand
- 2 Verwijder de houder.

Draai de schroeven los om de houder te verwijderen.

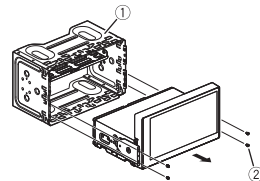

- 1 Houder
- 2 Schroef

## Installatie met de houder

- 1 Monteer de houder in het dashboard.
- 2 Bevestig de montagebeugel door met een schroevendraaier de metalen uitsteeksel 90° te verbuigen.

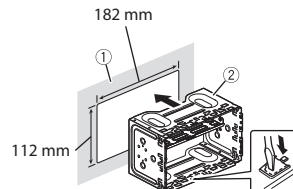

- 1 Dashboard
- 2 Houder
- 3 Installeer dit product en draai de schroeven vast.

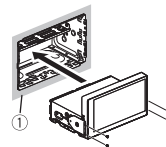

- ① Dashboard  
**4 Monteer de sierrand.**

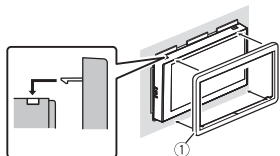

- ① Sierrand

## Installatie met behulp van de schroefgaten aan de zijkant van dit product

- 1 Verwijder de zijklennen.**

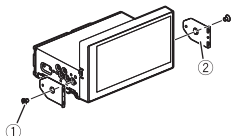

- ① Schroef voor het bevestigen van de zijklem  
 ② Zijklem

- 2 Bevestig dit product aan de standaard montagebeugel.**

Plaats dit product zo dat de schroefgaten ervan uitgelijnd zijn met de schroefgaten van de klem, en draai aan elke kant op twee plaatsen de schroeven vast.

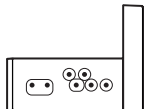

**TIP**

De afstand die het apparaat uit het dashboard/de console steekt, kan worden aangepast door de positie van het schroefgat van dit apparaat te verschuiven naar de standaard montagebeugel voor de radio.

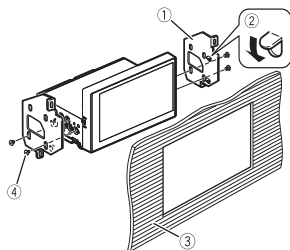

- ① Standaard montagebeugel voor de radio  
 ② Als de pal de installatie in de weg zit, dan kunt u deze verbuigen.  
 ③ Dashboard of console  
 ④ Verzonken schroef

Gebruik alleen de schroeven die bij dit product zijn geleverd.

## Montage van de GPS-antenne

**⚠ LET OP**

Snijd niet de kabel van de GPS-antenne door om deze korter of langer te maken. Aanpassingen aan de antennekabel kan

leiden tot kortsluiting of permanente beschadiging van dit product.

### Opmerkingen voor de installatie

- De antenne dient gemonteerd te worden op een vlakke ondergrond waar radiogolven zo min mogelijk gehinderd worden. De antenne kan geen radiogolven ontvangen als satellietontvangst geblokkeerd is.

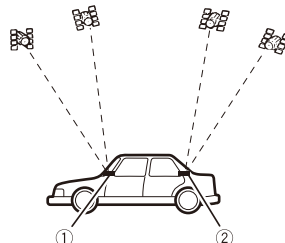

- ① Dashboard  
 ② Hoedenplank

- Trek niet aan de antennekabel zelf wanneer u de GPS-antenne verwijdert. De kabel kan losraken.
- Verf de GPS-antenne niet, aangezien dit de ontvangst kan aantasten.

## Wanneer u de antenne aan de binnenkant van het voertuig monteert (op het dashboard of de hoedenplank)

### ⚠ WAARSCHUWING

Plaats de GPS-antenne niet boven sensoren of ventilatieroosters op het dashboard van het voertuig, want dit kan de juiste werking van dergelijke sensoren of roosters aantasten, en de metalen plaat onder de GPS-antenne kan dan ook niet goed en stevig op het dashboard worden gemonteerd.

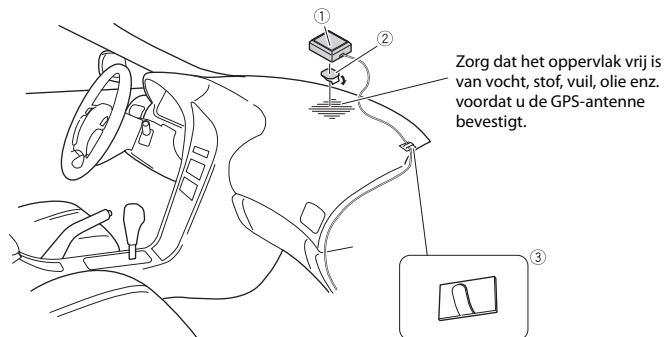

- ① GPS-antenne
- ② Dubbelzijdig plakband
- ③ Klemmen

Gebruik klemmen om de draad waar nodig in het voertuig vast te klemmen.

### OPMERKINGEN

- Bevestig de GPS-antenne zo vlak mogelijk op de ondergrond waar de GPS-antenne op de voorruit of de achterraut gericht is.
- Sommige modellen voertuigen gebruiken voor de ruiten een glassoort die geen signalen van GPS-satellieten doorlaat. Op dergelijke voertuigen dient u de GPS-antenne aan de buitenkant van het voertuig te monteren.

## De microfoon installeren

- Monteer de microfoon op een locatie waar de richting en de afstand tot de bestuurder de stem van de bestuurder het beste kunnen oppikken.
- Zorg ervoor dat u via (ACC OFF) het product heeft uitgeschakeld voordat u de microfoon aansluit.
- Afhankelijk van het voertuigmodel kan de microfoonkabel te kort zijn als u de microfoon op de zonneklep bevestigt. Installeer in dat geval de microfoon op de stuurkolom.

## Montage op de zonneklep

- 1 Monteer de microfoondraad in de gleuf.

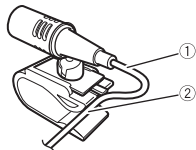

- ① Microfoondraad
- ② Gleuf

- 2 Bevestig de microfoonklem aan de zonneklep.

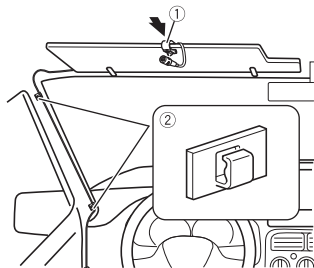

- ① Microfoonklem
- ② Klemmen

Gebruik apart verkrijgbare klemmen om de draad waar nodig in het voertuig vast te klemmen.

Monteer de microfoon op de zonneklep wanneer deze omhoog geklapt is. De microfoon kan de stem van de bestuurder niet herkennen wanneer de zonneklep omlaag is.

## Montage op de stuurkolom

- 1 Verwijder de microfoonstandaard uit de microfoonklem door de microfoonstandaard te verschuiven terwijl u op de tab drukt.

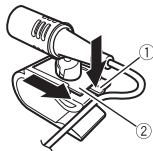

- ① Tab
- ② Microfoonstandaard

- 2 Monteer de microfoon op de stuurkolom.

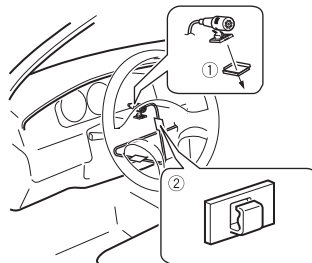

- ① Dubbelzijdig plakband
- ② Klemmen

Gebruik apart verkrijgbare klemmen om de draad waar nodig in het voertuig vast te klemmen.

### OPMERKING

Monteer de microfoon op de stuurkolom, maar zorg dat de microfoon de werking van het stuur niet hindert.

## De hoek van de microfoon afstellen

De hoek van de microfoon kan worden aangepast.











**PIONEER CORPORATION**

28-8, Honkomagome 2-chome, Bunkyo-ku,  
Tokyo 113-0021, Japan

**PIONEER ELECTRONICS (USA) INC.**

P.O. BOX 1720, Long Beach, CA 90801-1720, U.S.A.  
TEL: (800) 421-1404

**PIONEER EUROPE NV**

Haven 1087, Keetberglaan 1, B-9120 Melsele, Belgium/Belgique  
TEL: +32 (0)3 570 05 11

Salamanca, Wellington Street, Slough, SL1 1YP, UK  
TEL: +44 (0)208 836 3500

**PIONEER ELECTRONICS ASIACENTRE PTE. LTD.**

No. 2 Jalan Kilang Barat, #04-02, Singapore 159346  
TEL: 65-6378-7888

**PIONEER ELECTRONICS AUSTRALIA PTY. LTD.**

Unit 13, 153-155 Rooks Road, Vermont, Victoria, 3133 Australia  
TEL: (03) 9586-6300

**PIONEER ELECTRONICS DE MÉXICO S.A. DE C.V.**

Bld. Manuel Ávila Camacho #118, Piso 12, Lomas de Chapultepec,  
Alcaldía Miguel Hidalgo C.P. 11000, Ciudad de México  
Tel: 52-55-9178-4270

先鋒電子（香港）有限公司  
香港九龍長沙灣道909號5樓  
電話：852-2848-6488